

Chuoh-health

TOTAL CATALOG 2025'

2025' 中旺ヘルス 総合カタログ

Health Jogger®

CIRCLE
FITNESS

HORIZON
FITNESS

adidas

Reebok

NAUTILUS
MATRIX



株式会社中旺ヘルス

安全で良いものだけを世界から

中旺ヘルス 2025' 総合カタログ

◎カタログ印刷の色と実際の商品の色は異なる場合がございます。



トレーニングルームレイアウトプラン

施設やジムの間取りをお知らせ頂ければスペースにあわせて最適なプランをご提案させていただきます。

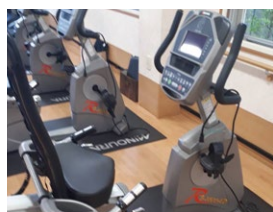
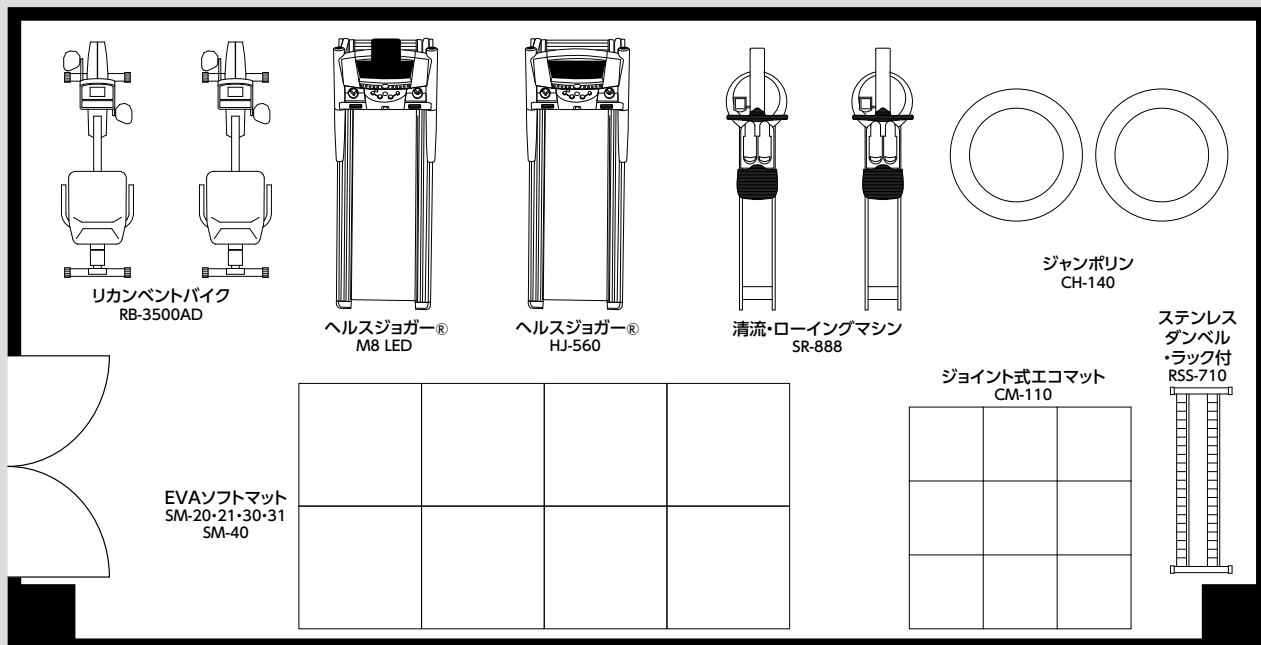

製品提案
レイアウト
PDF



出荷前の安心点検!!



★お客様に安心してご使用いただくために、弊社工場出荷前に一度開梱し、点検・整備を行っております。

アフターサービス

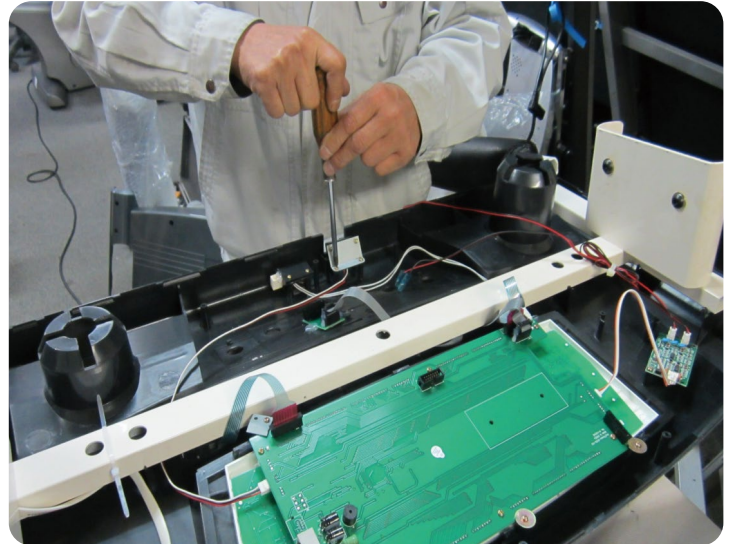

★万一の場合は販売店へご連絡ください。全国の提携業者にて訪問修理を行っております。

トレッドミル/バイクオプション

電動/自走専用ゴムマット

RM-16

¥22,000 (税抜¥20,000)

- サイズ…(約)幅100×長200×厚0.5cm
- 重さ…(約)15kg
- 材質…天然ゴム
- 日本製
- JAN:4523059205470



RM-16詳細

サイクル専用ゴムマット

RM-53

¥7,700 (税抜¥7,000)

- サイズ…(約)幅60×長100×厚0.3cm
- 材質…天然ゴム
- 重さ…(約)4kg
- 日本製
- JAN:4523059205487



RM-53詳細

RM-105

¥16,500 (税抜¥15,000)

- サイズ…(約)幅100×長200×厚0.3cm
- 材質…天然ゴム
- 重さ…(約)10kg
- 日本製
- JAN:4523059205494

CHTRS113V

100V変圧用トランス

¥66,000 (税抜¥60,000)

- サイズ(約)幅20×長24×高24cm
- 入力…AC100・103・105V
- 出力…AC113V
- 定格電圧…AC100V
- 定格電流…30A
- 重さ…(約)12kg
- 日本製
- JAN:4523059202431



CHTRS113V詳細

低電圧の場合
必要となります。

TRI-60

電動/自走ウォーカー・
ジョギングマシン専用
シリコンオイル1kg缶

¥6,600 (税抜¥6,000)

- 日本製

ロング
スポイト
付き



TRI-60詳細

◎走行ベルト/走行板の摩擦を軽減
日常点検でのシリコン塗布は必須です。
シリコン不足は走行ベルトの動きが
悪くなり、故障の原因にもなります。



1kg缶

OIL-900

電動/自走ウォーカー・
ジョギングマシン専用
シリコンスプレー

¥990 (税抜¥900)

- 日本製
- JAN:4537264000171

420ml缶
ロングノズル付



OIL-900詳細



運動器リハビリテーション科に関する施設基準

抜粋

※治療・訓練を十分に実施できる専用の機能訓練室
病院では100平方メートル以上、診療所では45平方メートル以上のスペースが必要。

◎生産国の右側の記号△～□○●は運賃区分表・最終頁参照

◎商品はモデルチェンジのため、部品仕様及び価格の一部を変更する場合がございます。

業務用	◎業務用(ヘルスジョガー・トレッドミル)は、使用時間連続2時間まで、1日10時間使用可能で設計しております。
準業務用	◎準業務用(ヘルスジョガー・トレッドミル)は、使用時間連続90分まで、1日3～5時間使用可能で設計しております。
家庭用	◎家庭用(ヘルスジョガー・トレッドミル等)は、使用時間連続60分まで、1日3時間使用可能で設計しております。 ◎家庭用商品を、学校、スポーツジム等不特定多数の方のご利用になる場所ではご使用にならないでください。保証対象外となります。
消費電力 約○○W	◎消費電力(ワット)は、体重60kgの人が時速6キロで使用した時の平均値を記載しております。走行ベルトの消耗(滑り)によっても異なります。
搬入設置費用別途	◎大型商品・重量物の組立依頼の場合は、別途送料がかかります。
	◎エコマークは、様々な商品の中で、生産から廃棄にわたるライフサイクル全体を通して環境への負荷が少なく環境保全に役立つと認められた商品につけられる環境ラベルです。
受	◎受注生産品です。
保証期間	◎基本ご購入日より1年間。消耗品は別途費用がかかります。
2年間保証	◎消耗品は保証対象外となります。部品交換となります。出張交換の場合は交通費等がかかります。
減価償却	◎税法上・スポーツ具の取り扱いで3年となります。(その他の使用の場合は、最寄りの税務署にご相談ください。)

ヘルスジョガー
HJ-560(Ⅱ) (前進後進機能付き)

業務用

¥1,485,000 (税抜¥1,350,000)

- ディスプレイ…オレンジLED+Dotマトリックス+ガイダンス
- 表示機能…スピード、角度、時間、カロリー、脈拍、プログラム(WATT)
- スピード範囲…前進0.8~20km/h 低速モード:0.1~2.5km/h
後進0.1~2.5km/h
- 脈拍センサー…グリップ式
- 傾斜…15段階 (約)1~10%
- 使用体重制限…160kg
- モーター…ACサーボモーター3.0HP ピーク4.5HP
- 電源…単相200V 20A
- コンセント…パナソニックWF-2520又は同等品
- コードの長さ…(約)295±5cm
- 外形寸法…(約)L88×W200×H156cm
- 重さ…(約)156kg
- 生産国…台湾製

●搬入設置費用別途

自走式でのモードの場合、パーセントとワットで実際の脚力での負荷を表示します。

梱包材はダンボールを使用しているため処分が楽です!

0.1km/hからの低速モード付き



コントロールパネル



両サイドの手すりにと前方のスレッドハンドルに取り付けられたエアショックシリンダーにより、コア(体幹)にスムーズで効果的な抵抗を与えます。さらに、エキストラロープを追加することで、異なる抵抗を加えることが可能です。

電動・自走どちらも可能



パラシュート運動



スクラム運動



消費電力
約400W



HJ-560詳細

2年間保証

※消耗品については保証対象外となります。
※出張交換の場合は出張費がかかります。

梱包材ダンボール使用

表示機能 日本文字

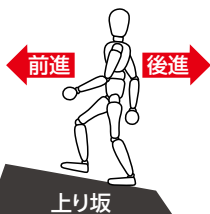

後ろ歩きができます!

後歩きを行うことで普段は使わない筋肉が刺激され、基礎代謝もアップし、又、下半身の脚や深層の筋肉群(インナーマッスル)が自然に鍛えられることで、身体の筋肉の前後左右全体の動的なバランス能力の向上も期待できます。歩行トレニングの一環としてリハビリ施設でも取り入れられています。

電源について

- トレッドミルの電源には単相200Vと100Vの2種類ございます。
- トレッドミルの電源には静電気や故障のときの感電防止のために、必ずアースを取り付けてください。
- トレッドミルは一時的に大きな電力を使用することがございますので必ず機種ごとにある電力容量が確保できるように単独回路でのコンセントを用意ください。容量不足による故障を防ぎます。専用電源の設備につきましては、専門の電気店や電設業者等にお問い合わせください。
- 業務用のトレッドミルには単相200Vの電源が使用されている場合が多くコンセントの形状が機種により異なりますので事前にご確認してください。
- 100Vのコンセントの形状は下図のような形状となります。



ご用意して頂く壁側のコンセント形状

パナソニック(株)
品番: WF2520
極数/設置2P 定格電圧(V)/250
定格電流(A)/20



◀3Pプラグ

設置コンセントの場合はそのままお使いください。



◀3P2P変換アダプタ
必ずアースを付けて下さい。

一般コンセントの場合はアース付ターミナルに変更後アースを必ず接続してご使用ください。

ヘルスジョガー® **業務用** (受)

HJ-550 (I:100V/Ⅱ:200V)

¥968,000 (税抜¥880,000)

- プログラム…14種類
- 速度…0.8~20km/h
- 脈拍…ハンドグリップセンサー式
- サイズ…(約)幅87×長200×高155cm
- 傾斜角度…レベル15段階
- 使用体重制限…160kg
- モーター…AC 3HP
- 電源…AC100V/15Aアース付き
常時1500W供給可能なアース付
コンセントを使用
:単相200V/20Aアース付き
- コンセント…200Vの場合は
パナソニックWF-2520又は同等品
- コード長さ…(約)295±5cm
- 重さ…(約)125kg
- 台湾製
- 搬入設置費用別途

- ◎ACモーター搭載!
- ◎丈夫で力強い本格派ランナー!
スピード0.8~20km/h



コントロールパネル

梱包材ダンボール使用

- ※ご注文時に100V・200Vをご指定ください。
- ◎施設使用の場合は200Vをお勧めします。

表示機能 日本語



プログラム種類

距離設定・時間設定・カロリー設定・脈拍設定・ローリングヒル・カーデオ・山登り・フットヒルズ・ピークインターバル・ウェイトロス・5kmランニング・10kmランニング・スピードインターバル・ユーザー

※非常停止ボタン及び非常停止キー付き

2年間保証

※消耗品については保証対象外となります。
※出張交換の場合は出張費がかかります。



HJ-550詳細



消費電力
約400W

ヘルスジョガー® **業務用** (受)

M8 Treadmill (200V)

M8 LED (200V) ¥1,485,000 (税抜¥1,350,000)

- ディスプレイ…6LED
- 表示機能…時間、速度、傾斜、脈拍、距離、カロリー、プログラム
- 速度…0.5~25km/h(0.1刻み) ●脈拍検出…グリップセンサー
- 傾斜…約16%(20レベル) ●使用体重制限…182kg以下
- モーター…6Hp (5年保証)
- 電源…単相200V 20A
- コンセント…パナソニック 品番:WF2520
- コードの長さ…(約)295±5cm
- 外形寸法…(約)L217×W94×H153cm ●走行面…(約)L153×W58cm
- 重さ…(約)208kg ●生産国…台湾
- その他の機能…ファン、クイックシフト、ハートレートレーサー、USB
- オプション…チェストベルト(ハートレートコントロールに必要)



M8 LED詳細

LED プログラム種類

マニュアル5、目標プログラム3、脈拍プログラム4、体力テスト7、ユーザー設定

消費電力
約400W

2年間保証

※消耗品については保証対象外となります。
※出張交換の場合は出張費がかかります。

表示機能 日本語



高さ約24cm

ヘルスジョガー® **業務用** (受)

M7 Treadmill (100V)

M7 LED (100V) ¥1,375,000 (税抜¥1,250,000)

- ディスプレイ…6LED+8×32ドットマトリクス
- 表示機能…時間、速度、傾斜、脈拍、距離、カロリー、プログラム
- 速度…0.8~20km/h(0.1刻み) ●脈拍検出…グリップセンサー
- 傾斜…16%(18レベル) ●使用体重制限…160kg以下
- モーター…5Hp (5年保証)
- 電源…AC100V 15A
常時1500W供給可能な
アース付きコンセントを使用(M7 LED I)
- コードの長さ…(約)295±5cm ●重さ…(約)165kg
- 外形寸法…(約)L215×W93×H149cm
- その他の機能…ファン、クイックシフト、ハートレートレーサー、USB
- オプション…チェストベルト(ハートレートコントロールに必要)
- 生産国…台湾



M7 LED詳細

消費電力
約400W

2年間保証

※消耗品については保証対象外となります。
※出張交換の場合は出張費がかかります。

LED プログラム種類

目標、ローリング、バレー、脂肪燃焼、ランプ、ストレンクス、インターバル、体力テスト、4脈拍コントロール

表示機能



高さ約21cm

ヘルスジョガー®AC M6-AC **業務用** *CIRCLE FITNESS*

¥1,078,000 (税抜¥980,000)

- ディスプレイ…8×16”LED
- 速度…0.3~12Km/HR(0.1刻み)
- 傾斜…15レベル(約1~14.6%)
- 脈拍検出…ハンドグリップセンサー式
- 使用体重制限…180kg
- モーター…3.0HP AC
- 電源…AC100V 常時1500W供給可能なアース付きコンセントを使用
- コード長さ…(約)180±5cm
- 外形寸法…(約)幅91×長218×高144cm
- 重さ…(約)137kg(本体)+20kg(手すり)
- オプション…チェストベルト(ハートレートコントロールに必要)
- 台湾製園
- JAN:4523059204749

●搬入設置費用別途



M6-AC詳細



コントロールパネル

2年間保証

※消耗品については保証対象外となります。
※出張交換の場合は出張費がかかります。

プログラム種類

- マニュアル・時間設定・距離設定・カロリー設定・傾斜設定・スピード設定・フィットネステスト・ハートレートトレーニング



*非常停止ボタン付
非常停止ボタンは左右どちらにも取付けできます。

消費電力
約400W

表示機能



速度 時間 距離 脈拍 消費カロリー ペース 傾斜



手すりの高さは79~94cmで6段階調節可能。左右にも角度が調整できます。

ヘルスジョガー HJ-510 **業務用** (前進後進機能付き)

¥880,000 (税抜¥800,000)

- 表示機能…距離、プログラム
- 速度…(約)0.8~18km/h(0.1km/h単位)
低速モード:0.1~2.5km
後進0.1~2.5km/h
- サイズ…幅88×長200.7×高155cm
- 傾斜…15段階 (約)1.5~8.5%
- 使用体重制限…130kgまで
- モーター…ACサーボモーター1.5HP(ピーク2.25HP)
- 電源…AC100V 15A 常時1500W供給可能なアース付コンセントを使用
- コード長さ…(約)295±5cm
- 重さ…(約)99kg ●台湾製園
- JAN:4523059206019

●搬入設置費用別途



HJ-510詳細

電動モードと負荷を掛けながらの自走モードの両方が可能!
0.1km/hスタートの低速モードも搭載でお年寄りなどにも安心してご利用できます。

2年間保証

※消耗品については保証対象外となります。
※出張交換の場合は出張費がかかります。



コントロールパネル



消費電力
約400W

プログラム種類

- 距離設定・時間設定・カロリー設定・脈拍設定
- スクラム運動プログラム・ローリングヒル
- カーディオ・山登り・フットヒルズ・ピークインターバル
- ウェイトロス・5kmランニング・10kmランニング
- スピードインターバル・ユーザー

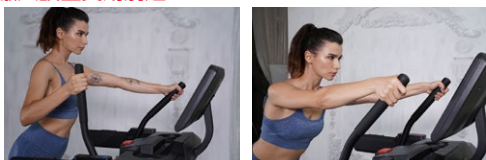

両サイドのハンドルに取り付けられたエアショックシリンダーとテンションラバーにより効果的な抵抗を与えます。ハンドルを対照的に前後することにより、クロストレーナーに似た上半身を鍛えながらの運動も出来るため、これ1台で全身運動が出来ます。



- 0.1kmスタートの低速モードでお年寄りなどにも安心!
- 両サイドのハンドルはトレーニングにも、体を支える杖代わりにも
- 走行スペースはW50cm×L151cmと広くしっかりと走れます。

表示機能 日本語



速度 時間 距離 脈拍 消費カロリー 傾斜 負荷



後ろ歩きができます!

後ろ歩きを行うことで普段は使わない筋肉が刺激され、基礎代謝もアップし、又、下半身の脚や深層の筋肉群(インナーマッスル)が自然に鍛えられることで、身体の筋肉の前後左右全体の動的なバランス能力の向上も期待できます。歩行トレーニングの一環としてリハビリ施設でも取り入れられています。

ヘルスジョガー® 準業務用
HJ-530 (I:100V / II:200V)

HJ-530 ¥682,000 (税抜¥620,000)
HJ-530T ¥781,000 (税抜¥710,000) (手摺付)

- 速度…0.8~18km/h
- 脈拍…ハンドグリップセンサー式
- サイズ…(約)幅88×長200×高155cm
- 折りたたみサイズ…(約)幅88×長125×高158cm
- 傾斜角度…レベル15段階
- 使用体重制限…130kg
- モーター…AC 2Hp
- 電源…AC100V/15A アース付き
常時1500W供給可能なアース付
コンセントを使用
:単相200V/20A アース付き
- コンセント…200Vの場合はパナソニック
WF-2520又は同等品

- コード長さ…(約)295±5cm
- 重さ…(約)94kg
- 非常停止ボタン及び非常停止キー付き
- 台湾製 手摺付 手摺付
- JAN:4523059000020
- 搬入設置費用別途

梱包材ダンボール使用



手摺高さ
走行面より約76~96cmまで
10cmごと、3段階調整可能!!

プログラム種類
距離設定・時間設定・カロリー設定・脈拍設定・
ローリングヒル・カーデオ・山登り・フットヒルズ・
ピークインターバル・ウェイトロス・5kmランニング・
10kmランニング・スピードインターバル・ユーザー
※非常停止ボタン及び非常停止キー付き

2年間保証
※消耗品については保証
対象外となります。
※出張修理の場合は
出張費がかかります。



※ご注文時に100V・200Vをご指定ください。◎施設使用の場合は200Vをお薦めします。

NEW エンデュランスステッパー
S-ES-LED 業務用

¥1,155,000 (税抜¥1,050,000)

- 計器表示…速度・時間・距離・消費カロリー・心拍数
- 脈拍…ハンドパルスセンサー式
- サイズ…(約)幅79×長114×高179cm
- ペダル面積…16.8×28cm
- 重さ…(約)117kg
- 負荷レベル…30段階
- 使用体重制限…182kg
- 電源…自家発電
- 中国製



独自のベルトドライブシステムで
滑らかでスムーズな動きを実現。



アディダス・トレッドミル
T-19X 家庭用

¥299,750 (税抜¥272,500)

- プログラム…27種類
- 速度…20km/h
- サイズ…(約)幅87.5×長197×高154.5cm
- 折りたたみサイズ…(約)幅87.5×長126.5×高166.5cm
- 傾斜角度…15段階
- 使用体重制限…140kg
- モーター…4.0馬力モーター
- 電源…AC100V 15A 常時150W供給可能な
アース付きコンセントを使用
- 重さ…98kg
- 中国製

※沖縄県発送不可



エンタメ性の高い、最上位モデル

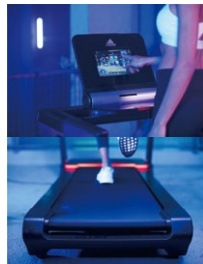

コントロールパネル

折りたたみ可能

◎準業務用は1日3~5時間使用可能で設計しております。

ヘルスジョガー®・MIYAMA (自走式)
HJ-2020 **業務用**

¥385,000 (税抜¥350,000)

- 速度…自走式
- 脈拍…ハンドグリップセンサー式
- サイズ…(約)幅88×長158×高137cm
- 折りたたみサイズ…(約)幅88×長102×高156cm
- 傾斜角度…3段階(約8.7度、7.3度、6.7度)
- 使用体重制限…130kg
- 電源…単4電池2本
- 重さ…(約)92kg
- 中国製

●搬入設置費用別途

電気を使わない
ecoな自走式



HJ-2020詳細

◎短時間で高強度の自走式ラン!!
コードレスでレイアウト自由♪

表示機能



コントロールパネル



2年間保証

※消耗品については保証対象外となります。
※出張交換の場合は出張費がかかります。

プログラム種類

時間、離、消費カロリー設定、脈拍の回復テスト、BMI・BMR表示

ヘルスジョガー®・バーベラス (自走式)
HJ-1002 **準業務用**

¥264,000 (税抜¥240,000)

- 速度…自走式
- 脈拍…ハンドグリップセンサー式
- サイズ…(約)幅131×長148×高151cm
- 折りたたみサイズ…(約)幅131×長87×高151cm
- 傾斜角度…3段階 10.2° 11.3° 13°
- 使用体重制限…130kg
- 電源…単3電池2本
- 重さ…(約)78kg
- 中国製
- JAN:4523059205012

●搬入設置費用別途



HJ-1002詳細

表示機能



コントロールパネル



2年間保証

※消耗品については保証対象外となります。
※出張修理の場合は出張費がかかります。

電気を使わない
ecoな自走式

プログラム種類

時間・距離・カロリー設定・BMR・BMI表示

※プレート別売(P19参照)
片側40kgまでφ50プレートが使用できます

スカイラン
HJ-5323 **準業務用**

¥396,000 (税抜¥360,000)

- 速度…自走式
- サイズ…(約)幅83×長165×高156cm
- 負荷レベル…8段階
- 負荷方式…静音磁気抵抗方式
- 使用体重制限…136kg
- 電源…単3電池2本
- 重さ…60kg
- 台湾製
- JAN:4523059206231

●搬入設置費用別途



HJ-5323詳細

2年間保証

※消耗品については保証対象外となります。
※出張修理の場合は出張費がかかります。

表示機能



空中だからできるスムーズな上下運動。下半身の筋力を強化!

- ◎負荷レベル8段階調整可能
- ◎ノーローラー設計で摩擦騒音摩擦を低減

全身を伸ばす

全身で伸びをするように足を大きく上げた運動が可能です。



スライド幅 100cm



コントロールパネル



動きを動画で見る

スカイランの動きを動画でご確認頂けます!



低速ヘルスジョガー®
HJ-729 業務用

¥572,000 (税抜¥520,000)

- ディスプレイ…LED液晶モニター
- 速度…0.2km/h～8.0km/h
- サイズ…(約)幅85×長203×高119cm
- 脈拍…ハンドグリップセンサー式
- 重量…98kg
- 使用体重制限…145kgまで
- プログラム…7種類
- モーター…AC電動モーター(1.5馬力)
- 電源…AC100V 12A

常時1500W供給可能なアース付コンセントを使用

- 連続使用時間…60分
- 歩行ベルト/歩行版…幅51×長134cm 材質PVC、片寄り調整機能付き/材質MD材
- 非常停止…引き紐式非常停止方式(セーフティキー)
- 歩行面の高さ…約6cm(歩行ベルト最後部)
- 台湾製

●搬入設置費用別途

表示機能



HJ-729詳細



コントロールパネル



高さ6cm



- ◎初速0.2kmからの歩行が可能でリハビリテーションに最適です。
- ◎低回転でも安定してスピードを保つ高トルクのACモーター搭載
- ◎歩行ベルト最後部には地上高6cm低い昇降ステップを設置したバリアフリー設計

ヘルスジョガー® 準業務用
HJ-400

¥484,000 (税抜¥440,000)

- ディスプレイ…LED液晶モニター
- 速度…0.2km/h～12.0km/h
- 脈拍…ハンドグリップセンサー
- サイズ…(約)幅76×長160×高126cm
- 重量…(約)70kg
- 使用体重制限…(約)100kgまで
- モーター…AC電動モーター(1.5馬力)
- 電源…AC100V 15A

常時1500W供給可能なアース付コンセントを使用

- プログラム…9種類
- 時間設定…5～99分
- コード長さ…(約)210±5cm
- 連続使用時間…60分
- 歩行ベルト/歩行版…幅48×長124cm 材質PVC、片寄り調整機能付き/材質MD材
- 非常停止…引き紐式非常停止方式(セーフティキー)
- 歩行面の高さ…床面から歩行面までの高さは約85mmです。
- 中国製

●搬入設置費用別途

表示機能



コントロールパネル



HJ-400詳細



2年間保証

※消耗品については保証対象外となります。
※出張修理の場合は出張費がかかります。

- ◎絵で分かり易い操作スイッチボタン
- ◎安全性を考えた長手すりに肘掛パッド付き
- ◎時間設定のみで複雑なプログラムは一切なし
- ◎時間設定範囲…10分～99分
- ◎衝撃吸収ゴム付き

消費電力
約400W

2年間保証

※消耗品については保証対象外となります。
※出張修理の場合は出張費がかかります。

低速ヘルスジョガー 100V
HJ-2021 家庭用

¥302,500 (税抜¥275,000)

- 速度…0.1～10km
- 脈拍…ハンドグリップセンサー
- サイズ…(約)幅77×長175×高123cm
- 傾斜角度…(約)0.4度一定
- 使用体重制限…120kgまで
- モーター…DC2HP(ピーク3HP)
- 電源…AC100V 15A

常時1500W供給可能なアース付コンセントを使用

- コード長さ…(約)160±5cm
- 重さ…(約)64kg
- 中国製
- JAN:4523059205258

電磁波対策商品

RoHS指令対応品

表示機能



HJ-2021詳細



コントロールパネル

ボタンを見やすい様、色とうざりと電で表わしています。

ステップ台
H-2021S

¥20,350 (税抜¥18,500)

- オプション…スロープ(約)幅40×長41cm 角度(約)10度 重さ(約)6kg

- 材質…鉄+ゴム(表面)
- 中国製
- JAN:4523059205265

ヘルスジョガー® 家庭用 HJ-202DC

HJ-202DC ¥429,000 (税抜¥390,000)

HJ-202DCT ¥528,000 (税抜¥480,000) (手摺付)

- 速度…0.8~18km/h
- 脈拍…ハンドグリップセンサー式
- サイズ…(約)幅88×長200×高155cm
- 折りたたみサイズ…(約)幅88×長125×高158cm
- 傾斜角度…レベル15段階
- 使用体重制限…130kg
- モーター…DC 1.5Hp (ピーク2.5Hp)
- 電源…AC100V/15A

常時1500W供給可能なアース付
コンセントを使用

- コード長さ…(約)295±5cm
- 重さ…(約)91kg
- 非常停止ボタン及び非常停止キー付き
- 台湾製国産
- JAN:4523059205203
- 搬入設置費用別途

表示機能 日本語



コントロールパネル
(日本語)



HJ-202DCT
※手摺付きは折りたたみできません。

プログラム種類

距離設定・時間設定・カロリー設定・脈拍設定・
ローリングヒル・カーデオ・山登り・フットヒルズ・
ピークインターバル・ウェイトロス・
5kmランニング・スピードインターバル・ユーザー

※非常停止ボタン及び非常停止キー付き

梱包材ダンボール使用



HJ-202DC詳細

2年間保証

※消耗品については保証
対象外となります。
※出張修理の場合は
出張費がかかります。

消費電力
約300W



HJ-202DC

高さ20cm

ヘルスジョガー® 家庭用 HJ-8628F

¥198,000 (税抜¥180,000)

- 速度…(約)1~16km/h(0.1km/h単位)
- 脈拍…ハンドグリップセンサー式
- サイズ…(約)幅77×長157×高130cm
- 折りたたみサイズ…(約)幅77×長62×高176cm
- 傾斜角度…(約)1・2・3度(3段階)手動式
- 使用体重制限…130kgまで
- モーター…DC 1.5HP (ピーク2.2HP)
- 電源…AC100V 15A 常時1500W供給
可能なアース付きコンセントを使用

- 重さ…(約)69kg
- 組立時間…約30分(2人以上で組立)
- 台湾製国産
- JAN:4523059206026

表示機能 日本語



HJ-8628F詳細



NEW COLOR

12周年記念ニューカラー

タフなボディが好評の8628が
今年で10周年を超えて12周年。
カラーモデルをリニューアルし
HJ-8628Fとして販売開始します。

電磁波対策商品

RoHS指令対応品

◎折りたたみ式



消費電力
約300W

高さ12cm

コントロールパネル

3つのクイック選択プログラム

- ウォーキング ●速歩
- ジョギング ●BMI機能付

リーボック・トレッドミル JET-300 家庭用

¥242,000 (税抜¥220,000)

- プログラム…27種
- 速度…最高速度 20km/h
- サイズ…(約)幅86×長192×高144cm
- 折りたたみサイズ…(約)幅86×長125×高163cm
- 傾斜角度…0-15%
- 使用体重制限…140kgまで
- モーター…2.5馬力モーター
- 電源…AC100V 15A

常時1500W供給可能なアース付き
コンセントを使用

- 重さ…(約)87kg
- 中国製国産

組み立て送料設置費込み

※送料:北海道・離島は問合せ下さい。
※階段上げの場合は、別途費用がかかります。
※沖縄県は発送不可

表示機能 日本語



コントロールパネル



JET-300詳細

優れた耐久性と力強いモーター



長さ150cm

幅51cm

高さ18cm

ヘルスジョガー® 家庭用
HJ-P100 (100V用)

¥165,000 (税抜¥150,000)

- 速度…(約)1.0~12km/h
- 脈拍…ハンドグリップセンサー
- サイズ…(約)幅63×長160×高133cm
- 走行面サイズ…(約)幅42×長123cm
- 折りたたみサイズ…(約)幅63×長53×高160cm
- 傾斜角度…(約)0%・3%・5%(手動)
- 使用体重制限…100kgまで
- モーター…DC1.0HP (ピーク1.5Hp)
- 電源…AC100V 15A 常時1500W供給可能なアース付きコンセントを使用
- 重さ…(約)53kg
- 中国製
- JAN:4523059204381



モニター表示

時間・距離・速度・カロリー
心拍数・ステップカウンター
スマートフォン・タブレットを
手元に置いて使用できます
※Bluetooth対応



HJ-P100詳細



届いたら箱から取り出して
正面パネルを持ち上げ、
ハンドルを広げるだけで
すぐにご使用できます。

表示機能



消費電力
約300W



背面はホワイトボードに

ささっと書いて大助かり!
専用ペンが1本付いています☆

CHECK!

ヘルスジョガー® Walk
CH-125 家庭用

¥137,500 (税抜¥125,000)

- 速度…0.7~6km/h(8段階)
- 商品サイズ…約 長128×幅56×高18cm
- 重量…約29kg
- 角度…3.5度(一定)
- モーター…0.75馬力
- 使用体重…100kgまで
- 電源…AC100V 15A 常時1500W供給可能なアース付きコンセントを使用
- 中国製
- JAN:4523059203711

中旺ヘルスの新提案ヘルスジョガー
優しい木目の質感が室内に調和するランナー



CH-125詳細

表示機能



使い方も色々! 立っても座ってもOK
ペットの運動にも最適です。

通常使用はもちろん、イスに座ったままでも
運動可能!用途とシーンに合わせて、
使い方を工夫できます。



消費電力
約400W



リモコン
付属



ヘルスジョガー® Walk用すり片方
CH-125T

¥16,500 (税抜¥15,000) ●中国製
●JAN:4523059203742

ペットウォーク可能

本体前方付属のフックにリードの取付が可能。愛犬の運動不足解消!リモコン操作が可能なので離れていても安心です。

Bluetoothデバイスで操作

お手持ちのスマートフォンなどのデバイス機器でも操作が可能です。スピードや運動時間やカロリーが表示されます。



ヘルスジョガー® 家庭用
HJ-2017

¥170,500 (税抜¥155,000)

- 速度…(約)0.8~12km/h
- 脈拍…ハンドグリップセンサー式
- サイズ…(約)幅70×長150×高130cm
- 折りたたみサイズ…(約)幅70×長68×高140cm
- 傾斜角度…一定(2.2%)
- 使用体重制限…100kgまで
- モーター…DC 1.25HP
- 電源…AC100V 15A 常時1500W供給可能なアース付きコンセントを使用
- 重さ…(約)49kg
- 中国製
- JAN:4523059203025

RoHS指令対応品



コントロールパネル

スピードプログラム12種類



HJ-2017詳細

消費電力
約250W

2年間保証

※消耗品については保証対象外となります。
※出張交換の場合は出張費がかかります。

表示機能



circle
FITNESS

アップライトバイク 業務用 B8 LED

¥594,000 (税抜¥540,000)

- ストライド…50cm ●負荷レベル(WATT)…25段階(40W~400W)
- 脈拍検出…グリップセンサー
- 使用体重制限…150kg以下
- 電源…自家発電
- コードの長さ…(約)180±5cm
- 外形寸法…(約)L113×W69×H147cm
- 重さ…(約)70.6kg
- ディスプレイ…6LED+8×32ドットマトリクス
- 表示機能…負荷レベル(WATT)距離、時間、カロリー、脈拍、回転数/分
- その他の機能…ファン、クイックシフト、ハートレートレシーバー、USB
- オプション…チェストベルト(ハートレートコントロールに必要)
- 台湾製

●搬入設置費用別途



B8 LED詳細



LEDコンソール



ハンドルバー

B8に搭載されたハンドルバーは、特にリラックス・トレーニングから厳しいトレーニングまで対応できるように設計されています。ソフトグリップハンドルバーとパッド付ひし掛けが、トレーニング中の上体を快適にサポートします。



抵抗レベル制御

抵抗レベル制御により、トレーニング中の抵抗の調整が簡単に行えます。プッシュボタンが便利な位置に設置されているため、調整中のユーザーバランスと姿勢を維持することができます。



座席調整

新しいシステムすべてで座席の高さが調整できます。座席の位置調整が簡単に行えます。

LED プログラム種類

目標、ローリング、パレー、脂肪燃焼、ランプ、ストレングス、インターバル、ランダム、フィットネステスト、4HRC

2年間保証

※消耗品については保証対象外となります。
※出張交換の場合は出張費がかかります。

circle
FITNESS

アップライトバイク 業務用 B6 LED

¥495,000 (税抜¥450,000)

- 計器表示…時間、距離、消費カロリー、レベル、脈拍、WATT、回転数/分、METS
- 脈拍…ハンドグリップセンサー式
- サイズ…(約)幅70×長109×高145cm
- 負荷レベル…16段階(20W~250W)
- 使用体重制限…135kgまで
- 電源…自家発電式
- 重さ…(約)57kg
- 台湾製
- JAN:4523059203032

●搬入設置費用別途

- ◎20W~500Wの幅広い負荷範囲!
- ◎座席調整は12段階の高さに調節可能
- ◎体カテストモードで最大酸素摂取量、最大ワット。様々なプログラムを装備



B6 LED詳細



コントロールパネル

プログラム種類

目標、ローリング、パレー、脂肪燃焼、ランプ、ストレングス、インターバル、ランダム、フィットネステスト、HRC

2年間保証

※消耗品については保証対象外となります。
※出張交換の場合は出張費がかかります。

エクササイズ バイク 準業務用 CH-3296

¥319,000 (税抜¥290,000)

- 計器表示…時間・距離・スピード・消費カロリー・脈拍・WATT・RPM
- 脈拍…ハンドパルスセンサー式
- サイズ…(約)幅65×長110×高140cm
- 負荷レベル…1~16段階(40~300W)
- 使用体重制限…136kgまで
- 電源…AC100V(アダプター付)
- 重さ…(約)45kg
- 台湾製
- JAN:4523059204404



見やすい大型LCDモニター



横から回すだけで高さ調節可能なアジャスター



ユーザーの目線に合わせて調節可能なモニター画面



シートの高さ調節は乗ったままでらくらく



CH-3296詳細

プログラム種類

マニュアル、インターバル、ゲーム、体カテスト、体重減量、体重減量プラス、ローリング、ケイデンス、ランダム、一定ワット、目標心拍数ゾーン、目標心拍数%、カスタム1-2

2年間保証

※消耗品については保証対象外となります。
※出張交換の場合は出張費がかかります。



すご軽アップライトバイク
B2000 準業務用

¥423,500 (税抜¥385,000)

- 計器表示…時間・強度レベル・KJ・脈拍・距離
カロリー・RPM・ワット・速度
- 脈拍…ハンドグリップ式
- サイズ…(約)幅59×長104×高146cm
- 負荷レベル…24段階(電磁ブレーキシステム)
※自動モードの場合 5W 調節で25 - 400W
- サドルの高さ…81~108cm
- 使用体重制限…150kgまで
- 重さ…57kg
- 電源…AC100V
- その他機能…USB,スピーカー・
スマホワイヤレス充電

●台湾製 ●JAN:4523059206248



2年間保証

※消耗品については保証
対象外となります。
※出張修理の場合は
出張費がかかります。



スマホ
ワイヤレス
充電



コントロールパネル

プログラム種類
マニュアル・ゴールタイム・
目標距離・目標カロリー・
ウォームアップ・インターバル
強度・谷・傾斜・山・ロー
リング・登り・ヒル・脂
肪燃焼・有酸素運動・筋力
HRC・一定スピード・コンス
タントワット・リカバリー・
ユーザーモードx3



「すご軽」回転で使いやすい!
機能も充実した新型アップライト

- ◎負荷レベル24段階調整可能
- ◎座席調整は11段階の高さに調節可能。
- ◎様々なトレーニングプログラム24種類装備
- ◎充電用USBポート、ワイヤレス充電対応



ペダルの回転速度が、
とても軽く(初速5W)
リハビリにも適した
モデルです。

アップライトバイク 家庭用
DK-1007A

¥128,700 (税抜¥117,000)

- 計器表示…時間・スピード・RPM・距離・
負荷レベル・消費カロリー・
脈拍・ワット
- 脈拍…ハンドグリップ式
- サイズ…(約)幅52×長103×高144cm
- 負荷レベル…32段階(マグネット電動式)
- 適応身長…(約)幅150~180cm
- 使用体重制限…150kgまで
- 重さ…(約)37kg
- 電源…AC100V(アダプター付)
- 中国製
- JAN:4582246930175



DK-1007A詳細



コントロールパネル



アップライトバイク 家庭用
DK-8920

¥75,680 (税抜¥68,800)

- 計器表示…時間・スピード・距離・
消費カロリー・脈拍・ワット
- 脈拍…ハンドグリップ式
- サイズ…(約)幅53×長110×高138cm
- 負荷レベル…32段階(マグネット電動式)
- 適応身長…(約)幅150~180cm
- 使用体重制限…100kgまで
- 重さ…(約)33kg
- 電源…AC100V(アダプター付)
- 中国製
- JAN:4582246938928



DK-8920詳細



コントロールパネル



アディダス・バイク(ACアダプター)
C-21Z 家庭用

¥107,800 (税抜¥98,000)

- 計器表示…速度・時間・距離・カロリー・心拍数
- 脈拍…ハンドグリップ式
- サイズ…(約)幅57×長107×高147cm
- 負荷レベル…24段階(電子コンピューター制御)
- サドルの高さ…(約)67~92cm
- 使用体重制限…150kgまで
- 重さ…(約)41kg
- 電源…AC100V(アダプター付)
- その他機能…スピーカー、Bluetooth機能
- 中国製



C-21Z詳細

ZWIFT kinomap



コントロールパネル

NEW リーボック・バイク
FR30 家庭用

¥81,400 (税抜¥74,000)

- 計器表示…速度・時間・距離・カロリー・心拍数
- 脈拍…ハンドパルスセンサー式
- サイズ…(約)幅55×長110×高145cm
- 重さ…35kg
- 負荷レベル…32段階
- 使用体重制限…120kg
- 電源…DC100V(アダプター付)
- その他機能…ReebokAPPとの連携
- 中国製



FR30詳細

ZWIFT kinomap



コントロールパネル

リカレントバイク
R8 業務用

R8 LED ¥726,000 (税抜¥660,000)

- ディスプレイ…6LED+8×32ドットマトリクス
- 表示機能…レベル、WATT、距離、時間、カロリー、脈拍、回転数/分
- 重さ…(約)94.3kg
- 負荷レベル(WATT)…25段階(40W~400W)
- 脈拍検出…グリップセンサー
- 適応身長…145cm以上
- 電源…自家発電
- 使用体重制限…150kg以下
- 台湾製



LEDコンソール



2年間保証

※消耗品については保証対象外となります。
※出張交換の場合は出張費がかかります。



R8 LED詳細

リカレントバイク 準業務用
RB-3500AD

¥385,000 (税抜¥350,000)

- 計器表示…速度・時間・距離・脈拍・消費カロリー・回転数
- 脈拍…ハンドグリップセンサー式
- サイズ…(約)幅75×長144×高128cm
- シート高さ…床より約57~61cm
- 負荷レベル…1~20 手動3w~114 WATT設定25~400W(5W単位)
- 適応身長…145cm以上
- 使用体重制限…130kgまで
- 重さ…(約)70kg
- 電源…AC100V 10A
- 台湾製
- JAN:4523059202578

◎適応身長145~190cm
◎こぎやすく関節への負担を軽減したクランクを使用。



コントロールパネル



RB-3500AD詳細

プログラム種類

マニュアル×1、内蔵プログラム×4 (山登り、脂肪燃焼、カルディオ、筋肉)、目標心拍数プログラム×1、ユーザープログラム×1、ワットプログラム

リハビリマシン 関節可動域360
CH-360 準業務用

¥396,000 (税抜¥360,000)

- 計器表示…時間、速度、距離、カロリー、自動、手動、正回転、逆回転
- サイズ…(約)幅70×長90×110~114cm
- 重さ…(約)23.5kg
- 負荷方式…モーター負荷方式(電動)
- 負荷レベル…1~15段階
- タイマー…5~30分(5分単位)
- 電源…AC100V 10A
- 付属品…
- 台湾製
- JAN:4523059203728

◎電動アシスト、手動回転の2通りの筋カトレニングが可能です。
◎本体を手前に倒すことが可能です。



CH-360詳細

ペダル6段階の長さ調整可能



スポット☆バイク
SB-0010 準業務用

¥99,000 (税抜¥90,000)

- 計器表示…RPM(毎分回転数)時間、回転数、累積回転数、消費カロリー、スキャン(自動切換)
- ※目標数値設定「時間・回転数・消費カロリー」
- 8段階マグネット負荷調整可能(ダイヤル手動式)
- サイズ…(約)幅87×長125×高147cm
- 重さ…(約)28kg
- 電源…単3電池×2
- 台湾製
- JAN:4523059202455

◎上肢・下肢の前方回転・後方回転トレーニング・リハビリに最適。
◎立って運動、椅子に座って運動、車椅子の方はそのまま利用できます。



SB-0010詳細



2年間保証

※消耗品については保証対象外となります。
※出張交換の場合は出張費がかかります。



コントロールパネル

NEW **アッパーローアリーカレントバイク**
SEG-9657 準業務用

¥330,000 (税抜¥300,000)

- 計器表示…速度・時間・距離・消費カロリー・スキャン(自動切換)
- 脈拍…ハンドパルスセンサー式
- 8段階負荷調整可能(ダイヤル手動式)
- サイズ…通常時(約)幅61×長110×高123cm
車椅子使用時(約)幅61×長80×高123cm
- 使用体重制限…120kgまで
- 重さ…(約)48kg
- 電源…単3乾電池2本
- 台湾製
- JAN:4523059000013



SEG-9657詳細



コントロールパネル

シートが回転し、乗降りがより簡単に



ヒールガードペダル
JD-30A

¥17,600 (税抜¥16,000)

- サイズ…ペダル:(約)幅14.4×長23.5cm
ストラップ:(約)幅5.1×長44.7cm
- 材質/PP ●重さ/(約)2.8kg(左右1組) ●台湾製
- JAN:4523059202349(1/2タイプ)
4523059202356(9/16タイプ)

固定ネジ部1/2(直径12.7mm)タイプ
固定ネジ部9/16(直径14.28mm)タイプ

- 1/2:
SEG-9770、CH-3296
- 9/16:
RB-4700、RB-3500AD、R8 E Plus、R8 LED、B8 E Plus、B8 LED、B6 LED、SFR-40、SB-0010



JD-30A詳細

リカレントバイク 家庭用

SFR-40

¥242,000 (税抜¥220,000)

- 計器表示…時間・距離・速度・消費カロリー・心拍数
- 脈拍…ハンドグリップセンサー式
- サイズ…(約)幅67×長154×高108cm
- 負荷方式…電動負荷マグネット式
- 負荷レベル…32段階
- 使用体重制限…120kgまで
- 重さ…(約)58kg
- 電源…AC100Vアダプター付
- 中国製
- JAN:4589650570140

※送料:北海道・沖縄・離島は問合せ下さい。



SFR-40詳細



コントロールパネル

プログラム1~プログラム12

- ◎座シートは1~12段階で前後に動きます。背もたれの角度も3段階で調整できます。
- ◎最低シート高が約53cmなので小柄な方にも快適に乗り降りしていただけます。

◎サイドハンドルは、跳ね上げ式で乗り降りも快適です。

アップパーローバイク 家庭用

SEG-9770

¥220,000 (税抜¥200,000)

- 計器表示…速度、時間、距離、消費カロリー
- 脈拍…イヤースケッチセンサー(自動切替)
- 8段階負荷調整可能(ダイヤル手動式)
- サイズ…通常時(約)幅61×長110×高123cm
車椅子使用時(約)幅61×長80×高123cm
- 使用体重制限…120kgまで
- 重さ…(約)45kg(車椅子仕様時31kg)
- 電源…単3乾電池2本
- 台湾製
- JAN:4523059201090



SEG-9770詳細



コントロールパネル

車椅子使用専用バー

SEG-977B

¥9,625 (税抜¥8,750)

- 台湾製
- JAN:4523059203766



SEG-977B詳細

上半・下半のリハビリに!
全身運動可能

- ◎上半・下半のリハビリからトレーニングに最適です。
- ◎ハンドル部・ペダル部どちらでもトレーニング可能。
- ◎無理なく筋力・動作向上に役立ちます。
- ◎サドル位置が前後・上下に調節可能。
- ※商品に車椅子は含まれておりません。
- ※身長が150cm以下の方は背に補助マット(座ぶとん等)をあててご使用ください。

リカレントバイク 家庭用

RB-4700

¥165,000 (税抜¥150,000)

- 計器表示…速度・時間・脈拍・距離・消費カロリー・累計走行距離
- 脈拍…ハンドパルスセンサー式
- 8段階負荷調整可能(ダイヤル手動式)
- サイズ…(約)幅69×長173×高110cm
- シート高さ…床より約49~57cm
- 適応身長…145cm以上
- 使用体重制限…120kgまで
- 重さ…(約)49kg
- 電源…単4乾電池2本
- 中国製
- JAN:4523059201212



RB-4700詳細



コントロールパネル

- ◎シートからペダルまでの距離が短くリハビリにも対応。
- ◎コントロールパネル表示は大型画面で見やすく、使いやすい大型ボタン。
- ◎背もたれは3段階調整可能。
- ◎適応身長145~180cm

NEW リカレントバイク

RC-88 家庭用

¥132,000 (税抜¥120,000)

- 計器表示…速度・時間・距離・消費カロリー・心拍数
- 脈拍…ハンドパルスセンサー式
- サイズ…(約)幅60×長131×高115cm
- 重さ…(約)41kg
- 負荷方式…デジタル負荷調整ノブ
- 負荷レベル…1~16段階
- 使用体重制限…110kg
- 電源…単4乾電池2本
- 中国製
- JAN:4523059206415



RC-88詳細



コントロールパネル

- ◎コントロールパネルがシンプル設計で、簡単な操作ですぐに運動がスタート。
- ◎サドルハンドルが上下に可動するため、操作しやすい体制で運動が可能。
- ◎スマホなどタブレット設置可能。

電動式手足トレーニング器具「ラビット」

PB-200 家庭用

¥148,500 (税抜¥135,000)

- タイマー…5分・10分・15分・20分・25分・30分(5分間隔)
- スピードレベル…1~15
- サイズ…(約)幅58×長70×高81~101cm
- 重さ…(約)16kg
- 電源…AC100V・50W
- 台湾製
- JAN:4560167940251



コントロールパネル

※自力運動。負荷はかけられません。



PB-200詳細

- ◎高負荷時、安全停止機能付
- ◎オートオフタイマー機能

電動サイクルマシン「エスカルゴ」

PBE-100Ⅲ 家庭用

¥79,750 (税抜¥72,500)

- 計器表示…バックライト付きLCD
- サイズ…(約)幅42×長54×高42cm
- タイマー…1分~30分(連続使用時間上限30分)
- スピードレベル…1~10段階(電動サイクル時の回転速度調節)
- 負荷レベル…1~5段階(自力サイクル時のペダルの重さ調節)
- 重さ…(約)10.7kg
- 電源…AC100V・30W
- コードの長さ…(約)200±5cm
- 台湾製
- JAN:4560167944273



リモコン



PBE-100Ⅲ詳細

- ◎電動、自力も出来る3つのサイクルモード搭載。前回転・後回転・負荷運動。
- ◎表示部は大きく見やすい、バックライト付きLCDを採用。
- ◎寝た姿勢でのサイクル運動を快適にする、しっかりとした安定ボードとサポートベルト付きペダル。
- ◎大腰筋が鍛えられ、すり足、つまづきを防止し「転倒」→「寝たきり」の予防につながります。
- ◎「自動停止安全機能」はペダルの回転状況に異常があればモーターを停止するので、安心・安全です。



水流ローイング・ビートル CH-620 準業務用

¥184,800 (税抜¥168,000)

- モニター表示…時間、回数/分、距離、回数
カロリー、500mスプリット
- サイズ…(約)幅51×長154×高96cm
- 使用体重制限…150kgまで
- 重さ…(約)32kg
- 負荷方式…水と水車を利用したウォーター
フライホイールシステム
- タンク…強化プラスチック
- 組立時間…(約)30分(2人以上で組立)
- 電源…単3乾電池2本
- 中国製[国]
- JAN:4523059205036



CH-620詳細



モニターユニット

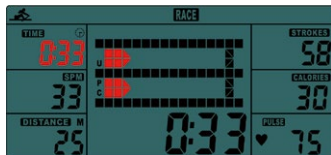

ゲームモードで
楽しく運動できる

◎心地良いリアルな水圧抵抗！
ちょうど良い座面高さ約48cmで
乗降りしやすくコンパクト！

2年間保証

※消耗品については保証
対象外となります。
※出張交換の場合は
出張費がかかります。

◎心拍数を測定の場合はチェストベルト(別売)が必要となります

清流・ローイングマシン SR-888 業務用

¥319,000 (税抜¥290,000)

- モニター表示…速度、距離、時間、500mスプリット
ストローク、カロリー、運動強度
- サイズ…(約)幅52×長212×高53cm
- 使用体重制限…150kgまで
- 重さ…(約)33kg(タンク空の状態)
- 負荷方式…水と水車を利用したウォーター
フライホイールシステム
- タンク…強化プラスチック
- 組立時間…(約)30分(2人以上で組立)
- 電源…単3乾電池2本
- 台湾製[国]
- JAN:4523059202240



SR-888詳細



折りたたみ



自然な操作感覚

独自の流体力学テクノロジーに基づく水を使った
負荷システムにより、実際のボート漕ぎに近い
なめらかな自然な操作感覚を実現しています。
漕ぐ度に心地良い水の音が聞こえます。



簡単な負荷調節

負荷抵抗をその場で簡単に調節できます。
水の補給や抜き取りの必要はありません。



モニターユニット



2年間保証

※消耗品については保証
対象外となります。
※出張交換の場合は
出張費がかかります。

ローイング・フィット®マルチ RN-6360 家庭用

¥49,500 (税抜¥45,000)

- サイズ…(約)幅88×長125×高60cm
- 使用体重制限…115kgまで
- 重さ…18.7kg
- 台湾製[国]
- JAN:4523059203049



RN-6360詳細

- ◎上腕二頭筋、腰部、肩部の
筋肉活動
- ◎脚、お腹、肩回りの筋肉活動

2年間保証

※消耗品については保証
対象外となります。
※出張交換の場合は
出張費がかかります。



折りたたみ



ローイングトレーニング

ブラジョイ III FM-1108

¥77,000 (税抜¥70,000)

- サイズ…(約)幅61.5×長83×高161.5~205.5cm
- 重さ…(約)14kg
- 高さ調整…5段階
- 材質…スチールパイプ・ABS樹脂・硬鋼線60C
- 使用体重制限…100kg
- 適用身長…140cm以上
- 日本製[国]
- JAN:4948973611082

高さ調整5段階
161.5~205.5cm

懸垂や背筋強化に!

ぶらさがり健康器&懸垂マシンの。
畳一畳程度のスペースで
トレーニングが可能。
耐荷重100kg。
お子様からお年寄りまで、
幅広い層にご利用いただけます。



FM-1108詳細



◎準業務用は1日3~5時間使用可能で設計しております。

NEW 安全懸架式リハビリリフト
TG-800/1000 (受)

価格はお問い合わせ下さい。

- サイズ…(約)幅94×長128×高196~242cm
- 吊り上げ最大荷重…100kg
- 重さ…(約)48kg
- 電源…リチウム電池BA150
- 日本製



TG-800/1000
詳細

●搬入設置費用別途



HV-100
ハーネス
ハイブリッド



L-110
ハーネスライト



MHS-2600
負荷表示体重計



**体重の免荷により早期から
快適で安全な長時間の
リハビリテーションを実現します。**

- ◎特許取得のスプリングハンガー採用で自然な歩行が可能。
- ◎125φのキャスター採用で滑らかな歩行が可能。
- ◎高機能4輪キャスターの採用で直進・自在回転・停止の切替が可能。
- ◎スイッチ操作で容易に免荷量操作が可能。

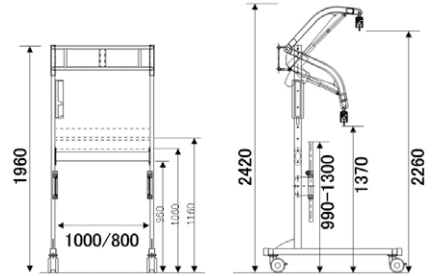

品番	品名	サイズ	重量
TG-800	安全懸架式リハビリリフト 内寸800mm	幅94×長128×高196~242cm	(約)48kg
TG-1000	安全懸架式リハビリリフト 内寸1000mm	幅114×長128×高196~242cm	(約)52kg
HV-100(SS)・110(S)・120(M)・130(L)・140(LL)	ハーネスハイブリッド 対象者:軽度~重度向け	SS/S/M/L/LL	—
L-110(S)・120(M)・130(L)	ハーネスライト 対象者:軽度~中度向け	S/M/L	—
MHS-2600	負荷表示体重計	幅12×長7×高16cm	—
TH-2500	多目的平行棒・手すり ステンレス製	幅90×長254×高113cm	(約)35kg

NEW 多目的平行棒
TH-2500

- ¥198,000 (税抜¥180,000)
- サイズ…(約)幅90×長254×高113cm
 - 使用サイズ…(約)幅内寸25~117×長150~254×高98~113(間隔5cm)
 - 材質…ステンレス外径32/27mm、台座鉄製12.5×110×厚み1cm
 - 重さ…(約)35kg
 - 台湾製
 - JAN:4523059203353



- ◎平行棒は歩行訓練に必要な商品です。
- ◎車椅子からの立ち上がり便利な先端に、曲線を付けました。
- ◎高低も幅も簡単に調節できる設計。
- ◎他製品との組み合わせも可能。

2年間保証

※消耗品については保証対象外となります。
※出張交換の場合は出張費がかかります。



TH-2500詳細

ビューティーローラー® D
BD-380

- ¥418,000 (税抜¥380,000)
- 毎分約90回転
 - 電源…AC100V・130W (ON・OFFスイッチ)
 - サイズ…(約)幅64×長47×高65cm
 - 重さ…(約)40kg
 - 木管16本使用
 - 日本製
 - JAN:4523059205166



BD-380詳細

ブルー
◎写真はビューティーローラーD

消費電力
約130W

**愛されて35年の気持ちよさ
すべての木管の回転が
こりやむくみをほぐします。**

- ◎疲労の回復を促進
- ◎肩こりや腰の疲れの解消
- ◎立ち仕事の足のむくみの解消



巻き込み防止のメッシュカバー付

こころが気持ちいい~



動きの様子は
こちら



テーブルローラーD
TD-470D

- ¥517,000 (税抜¥470,000)
- 毎分約90回転
 - 電源…AC100V・130W (ON・OFFスイッチ)
 - サイズ…(約)幅64×長47×高65cm
 - ベッドサイズ…(約)幅45×長80×高40・50cm
 - 重さ…(約)53kg
 - 木管16本使用
 - 日本製
 - JAN:4523059205142



TD-470D詳細

ダークブルー(紺)

消費電力
約130W

※ビューティーローラーはレザーカラーを指定して下さい。指定のない場合はEはダークブルー、Dはブルーとなります。 ◎メッシュカバー付

◎準業務用は1日3~5時間使用可能で設計しております。

ニューホワイトベルト(椅子なし)
FB-100N 家庭用

¥68,750 (税抜¥62,500)

- サイズ…(約)幅39×長94×高93cm
- 電源…AC100V・100W
- 重さ…(約)14kg
- Wベルト…(約)幅7.5cm (一定回数)
- 使用体重制限…100kgまで
- 日本製[E]
- JAN:4523059206293



血行をよくし筋肉の疲れ、凝りをほぐします。肩、背中、腰、ヒップ、足、足の裏のマッサージができます。



FB-100N使用動画



FB-100N詳細

専用ダブルベルト
FB-100W

¥12,100 (税抜¥11,000)

- 日本製[A]
- JAN:4523059204008

ベルトトレーナー
DX-480 受

¥528,000 (税抜¥480,000)

- サイズ…(約)幅65×長105×高120cm
- 電源…AC100V・200W
- 重さ…(約)55kg
- 広幅ベルト (約)幅10cm
- 細幅ベルト (約)幅4cm
- 各1本付き
- 使用体重制限…130kgまで
- 日本製[A]
- JAN:4523059200116



DX-480詳細



386L 広幅 / 386S 細幅
ベルト(1本)

¥14,300 (税抜¥13,000)

- 日本製[A]



近未来型音波振動マシン
SONIX

¥1,980,000 (税抜¥1,800,000)

- プログラム…自動4種・マニュアル1種
- サイズ…(約)幅70×長82×高145cm
- 周波数…3~50Hz, 60Hz, 65Hz, 70Hz
- 強度調整…オート5段階、手動10段階
- 電源…AC 100V 50/60Hz 210W
- 重さ…(約)47kg
- タイマー…10分
- 使用体重制限…130kgまで
- 韓国製[A]



SONIX詳細

2年間保証

※消耗品については保証対象外となります。
※出張交換の場合は出張費がかかります。

温度熱調整
最大60℃



リモコン付



コントロールパネル

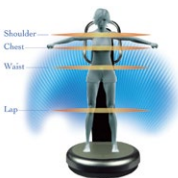

NEW 音波温熱ベッド
SONIX-SB15L

¥1,980,000 (税抜¥1,800,000)

- プログラム…オート・マニュアル
- 手動モードの音波設定範囲…4Hz(最小) 50Hz(最大)
- コントローラーサイズ…(約)幅 45.7×長 40×高87cm
- ベッドサイズ…(約)幅 200×長80×高50~90cm
- 重さ…(約)186kg

ベッドタイプの音波温熱SONIX
音波と温熱で筋肉をほぐします。

- 温度熱…0℃~60℃
- 電源…AC100V
- 消費電力…400W(無負荷時)
- 使用体重制限…150kg
- 韓国製[A]



SONIX-SB15L 詳細

NEW 音波振動マシン
DT-C1000

¥517,000 (税抜¥470,000)

- 手動モードの音波設定範囲…3Hz(最小) 60Hz(最大)
- サイズ…(約)幅 67.5×長 83.5×高136cm
- 重さ…(約)55kg
- 電源…AC100V(50/60Hz)
- 消費電力…320W(無負荷時)
- 使用体重制限…120kg
- 中国製[A]
- JAN:4951704425742

目的に合わせた4つの自動コース

エクササイズ

体幹

ダイエット

トレーニング



DT-C1000詳細



振動回数調節
570段階

振動強度調節
99段階



10分36,000回の「音波振動」
「時短トレーニング&ボディケア」

1秒間に3~60回という業務用レベルの幅広い音波振動を自在にコントロール



ご年配の方も安心アシストバー完備

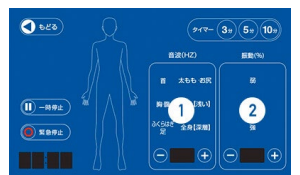

「手動モード」で音波振動を自由に設定

インボディ 高精度体成分分析装置 ITO-InBody370S 業務用

¥1,155,000 (税抜¥1,050,000)

- ディスプレイ…800×480 7inch Color TFT LCD
タッチスクリーン、キーパッド
- 測定方法…部位別直接多周波測定法
- 電極方式…8点接触型電極法
- サイズ…(約)幅52.2×長87.4×高105.9cm
- 測定時間…15秒
- 測定画面…カラーLCDで測定過程と測定結果を表示
- 身長範囲…110~220cm
- ひょう量…250kg
- 測定結果…LCD画面、結果用紙、
データ管理ソフトLookinBody(オプション)
- 電源…100V15A
- 重さ…(約)23.8kg
- 日本製 国産
- JAN:4983087305410



ITO-InBody370S
詳細



USBに
データ取込可能

測定結果項目

- 1 体の構成成分
- 2 筋肉と脂肪の割合
- 3 肥満指標
- 4 部位別筋肉バランス
- 5 体成分変化
- 6 InBody点数
- 7 体型評価
- 8 体重調節
- 9 総合評価
- 10 内臓脂肪レベル
- 11 研究項目
- 12 インピーダンス



項目	値
1	59.1
2	35.1
3	36.9
4	...
5	...
6	...
7	...
8	...
9	...
10	...
11	...
12	...

測定結果印刷画面

体成分分析

部位別筋肉

内臓脂肪評価

骨格筋指数

体の4大構成成分や骨格筋、 部位別の筋肉バランスを高精度に測定

40以上の結果項目から目的に見合った項目を選択し
カスタマイズすることができます。

項目	値
体組成 (kg)	59.1
筋肉量 (kg)	35.1
体脂肪率 (%)	36.9

体成分履歴画面



コントロールパネル

測定時の
音声
ガイダンス付

測定結果
本体
10万回
保存可能



専用プリンター・ワゴン含む

項目	値
体組成 (kg)	59.1
筋肉量 (kg)	35.1
体脂肪率 (%)	36.9

簡単かつ迅速な測定

音声ガイダンスと画面案内に従って、
誰でも簡単に測定することができます。
高周波を含む多周波数分析をしながら、
測定時間が約15秒と短いことも特徴です。



2次元コード

クラウドに繋がなくても、LCD画面や
結果用紙の2次元コードを読み取って
スマートフォンで測定結果を閲覧したり、
アプリ経由でクラウドに保存することができます。
※スマートフォンに専用のInBodyアプリ
(無料)をダウンロードする必要があります。

LookinBody Web
先進性で、リハビリに革新を。
REHASAKU

クラウドサービス

インターネットに接続して測定データを
クラウドに保存すると、LookinBody webから
結果を管理することができます。測定者は
スマートフォンから結果の閲覧が可能です。
(クラウドは別途費用がかかります)

バリアフリースケール/車椅子体重計 DP-7500PW 業務用

¥266,200 (税抜¥242,000)

- サイズ(指示計)…(約)幅26×長26×高87cm
(計量本体)…(約)幅86×長90.3×高5.8cm
- 有効載台面サイズ…(約)幅70×長70×高2.5cm
- 重さ(指示計)…(約)5.3kg
(計量本体)…(約)27.9kg
- ひょう量…200kg
- 電源…単1形乾電池4本またはACアダプタ
- 日本製 国産
- JAN:4979916833902



DP-7500PW詳細

- ◎表示部と本体部はコードレスで安心
- ◎載台面高さは25mm(超低床)なので乗り降りしもしやすいです。
- ◎軽量本体はキャスターで移動可

表示部
計量本体部
無線式



タニタ デュアル周波数体組成計 DC-13C 業務用

¥313,500 (税抜¥285,000)

- 表示部…セグメントLCD
- サイズ…(約)幅56.8×奥60.3×高102.7cm
- 測定時間…10秒
- ひょう量…200kg
- 測定結果…LCD画面、内蔵プリンターから印刷
CSVデータ
- 非検定品(取引証明以外用)
- 電源…ACアダプター
- 重さ…(約)12kg
- 日本製 国産



コントロールパネル



DC-13C詳細

圧倒的に手軽に短時間で体組成を計測

- ◎全体の体組成を10秒で測定可能!
- ◎靴を履いたまま計測可能
DC-13Cは、手から電流を流すため、靴や靴下を履いたままでも手軽に素早く計測することができます。
- ◎印刷やデータの出力が簡単
サーマルプリンターを内蔵しており、その場で計測結果を印刷することができます。SDカードも対応可。CSVファイルで出力することができます。

測定結果項目

- 1 体の構成成分
- 2 体脂肪率
- 3 BMI
- 4 内臓脂肪レベル
- 5 筋肉量
- 6 基礎代謝レベル
- 7 体脂肪率と筋肉量による体型判定
- 8 インピーダンス



項目	値
1	...
2	...
3	...
4	...
5	...
6	...
7	...
8	...



靴を脱がずに
両手で握るだけ

ストレッチマシン

体を整える



詳細

NEW

Rakuretech

wellness stretch machine

ストレッチ向け

- ★バネ式なので小さな動きが可能。身体への負担が少ないマシンです。
- ★短時間でOK! 1セット(5種類)でもたった15~20分程度でOKです。
- ★国内自社工場体制で購入後も安心。

動的ストレッチで 身体本来のバランスを取り戻す

「Rakuretech」は、肩甲骨・股関節周りを中心に凝り固まった筋肉をバネの振動で動的にゆるめることで、その人が本来持っているしなやかな体を取り戻します。「鍛える」その前に関節の可動域を増やし筋肉の準備を「整える」ことが重要だと考えています。

SIAA
ISO 22196
抗菌加工
有機無機塗料・コーティング
本体全面 JF0122955X0001G

SIAA
ISO 21702
抗ウイルス加工
製品上の特定ウイルスの数も減少させます
有機無機塗料・コーティング
本体全面 JF0612955X0002L

Rakuretechの特徴

従来のおもり式ではなく
バネ式マシン

比較的大きな動きが必要なおもり式に比べ、バネ式は小さな動きが可能。身体への負担が少ないマシンです。

短時間OK!

このマシンは長い時間使用する必要はありません。1セット(5種類)でもたった15~20分程度でOKです。

どなたでも簡単に
動的ストレッチ

術後や高齢の方など運動能力が落ちてしまった方にも最適です。どんな世代の方にも快適にご使用いただけます。

ストレッチマシン

17

2025' 総合カタログ

H-100
ヒップ

主なストレッチ箇所
●ふくらはぎ
●お尻の筋肉
●太ももの後ろ

T-100
ツイスター

主なストレッチ箇所
●ウエスト周り
●股関節
●脊柱起立筋

A-100
アダプター

主なストレッチ箇所
●下半身の内転筋
●腸腰筋
●股関節

S-100
ショルダー

主なストレッチ箇所
●首から肩
●脇の下から二の腕

C-100
チェスト

主なストレッチ箇所
●胸
●脇の下
●肩
●背中
●お腹

品番	部位	品名	価格(税込)	サイズ	重量	ストレッチ箇所
A-100	Upper	アダプター	¥1,012,000	幅146×長134×高169cm	(約)90kg	下半身の内転筋・腸腰筋・股関節
H-100		ヒップ	¥792,000	幅76×長90×高108cm	(約)61kg	ふくらはぎ・お尻の筋肉・太ももの後ろ
T-100		ツイスター	¥308,000	幅73×長88×高93cm	(約)30kg	ウエスト周り・股関節・脊柱起立筋
S-100		ショルダー	¥913,000	幅77×長108×高120cm	(約)55kg	首から肩・脇の下から二の腕
C-100		チェスト	¥935,000	幅76×長89×高143cm	(約)74kg	胸・脇の下・肩・背中・お腹

トレーニング向け

SHMシリーズ油圧マシン

- ※選べる5機種/9種類の運動が可能です。
- ★鍛えたい筋肉によって5機種のマシンを選択いただけます。
- ★SHM-10タイプ以外はダブルファンクションシリンダー使用。
- ★筋肉に負担をかけにくい油圧シリンダーを使用。
- ★全機種移動用キャスター付。



詳細



12段階の負荷に対応

12段階と幅広い負荷が掛けられます。また、筋肉に負担を掛けないシリンダーを採用しております。

ターコイズ



パープル



選べる2色のレザーカラー

レザーのカラーはターコイズとパープルの2色からお選び頂けます。ご注文の際にご指定下さい。※印刷の色と商品の色は、多少異なる場合がございます。



ローイング&チェスト SHM-02

¥617,100 (税抜¥561,000)

- サイズ…(約)幅75X長127X高108cm
- 重さ…(約)42kg
- 負荷…油圧シリンダー
- 中国製
- JAN:4523059204756

※送料:北海道・沖縄・離島はお問い合わせ下さい。

肩甲骨周辺や肩周辺の機能の改善、肘を伸ばす機能や胸の前面・肩周辺の機能を改善します。

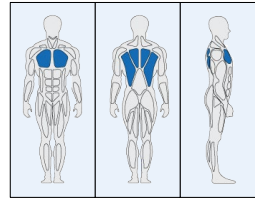

主な作用筋

- 大胸筋
- 上腕三頭筋
- 広背筋



アドミナブル&バック SHM-05

¥617,100 (税抜¥561,000)

- サイズ…(約)幅71X長92X高98cm
- 重さ…(約)41.5kg
- 負荷…油圧シリンダー
- 中国製
- JAN:4523059204787

※送料:北海道・沖縄・離島はお問い合わせ下さい。

体幹の強化と屈曲力の機能を改善します。腰痛の予防や姿勢の改善に。

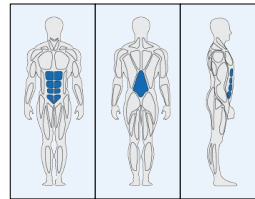

主な作用筋

- 腹直筋
- 大臀筋
- 広背筋
- 脊柱起立筋



アダクション&アブダクション SHM-07

¥641,300 (税抜¥583,000)

- サイズ…(約)幅116X長115X高101cm
- 重さ…(約)46.7kg
- 負荷…油圧シリンダー
- 中国製
- JAN:4523059204817

※送料:北海道・沖縄・離島はお問い合わせ下さい。

股関節を開閉する機能を改善し立位や歩行を安定させます。

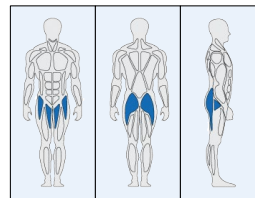

主な作用筋

- 中臀筋
- 大内転筋
- 長内転筋
- 骨盤底筋



balanサー

レッグエクステンション&カール SHM-09

¥641,300 (税抜¥583,000)

- サイズ…(約)幅93X長111X高111cm
- 重さ…(約)58.6kg
- 負荷…油圧シリンダー
- 中国製
- JAN:4523059204848

※送料:北海道・沖縄・離島はお問い合わせ下さい。

膝関節の曲げ伸ばしをする機能を改善し、膝まわりの筋肉強化に最適です。

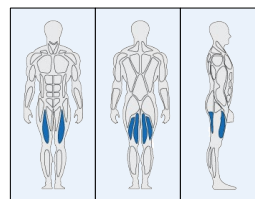

主な作用筋

- 大臀筋
- 大腿四頭筋
- 大腿二頭筋



足載せ部高さ調節機能

ショック緩和シリンダー搭載

レッグプレス SHM-10

¥665,500 (税抜¥605,000)

- サイズ…(約)幅93X長171X高111cm
- 重さ…(約)58.5kg
- 負荷…油圧シリンダー
- 中国製
- JAN:4523059204879

※シングルファンクション

※送料:北海道・沖縄・離島はお問い合わせ下さい。

膝や股関節を伸ばす機能を改善します。立ち上がる、座る、歩く等、動作の改善に。

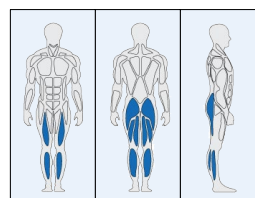

主な作用筋

- 大臀筋
- 大腿四頭筋
- ハムストリングス
- 下腿三頭筋

マッスルステーション®
MS-1011 オフィスなど準業務用

¥484,000 (税抜¥440,000)

- サイズ…(約)幅127×長150×高185cm
- 収納サイズ…(約)幅54×長59.5×高185cm
- 負荷…(約)47kg(上部6kg1枚・4.5kg9枚×2)
- 使用体重制限…120kgまで
- 重さ…(約)168kg(ウェイト重量含む)
- 付属アタッチメント…ロングバー1本
ショートバー1本
ワンハンドバー1本

- 台湾製
- JAN:4523059202776

2年間保証

※消耗品については保証対象外となります。
※出張交換の場合は出張費がかかります。



MS-1011詳細

商標登録済:5860884

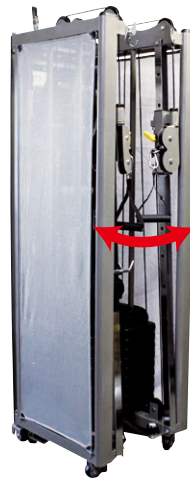

組立は、梱包を開き
左右のウェイトを
差し込むだけでOK

1台で20種類以上のトレーニングが可能
折り畳みが可能。移動もラクラク!

折り畳み式で 組み立ても簡単。

キャスター付きなので部屋の移動も大変しやすい。

小規模スペースで運用可能

企業のトレーニングルームやパーソナルジムなど
小規模スペースで充実したトレーニングが行えます。



6段階調整シート

各種アタッチメントも標準装備!



ロングバー/ショートバー/ワンハンドバー 各1本
アジャストバーハンガー 各2本 アンクルベルト 1本
グリップハンドル 2本

動きを動画で見る

マッスルステーションを
使用している様子を
動画でまとめました。



片側負荷
約47kg

上部6kg×1枚
4.5kg×9枚

移動ができる



本体には移動用キャスターがあるため、室内の移動も簡単です。

収納が簡単



折りたたむことが出来る構造の為、未使用時はコンパクトに収納することが可能です。

多様なトレーニングができる使用例

20種類以上のトレーニング可能



ベクトラルクロスオーバー



フロントラテラルライズ



プルアップ



スタンディングトライセプス
エクステンション

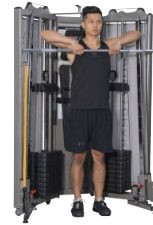

アップライトロー



フラットチェストプレス



アブクランチ



シーテッドトライセプス
エクステンション



ニーライズアッパーバー



シーテッドミッドロー



インクラインチェストプレス



シーテッドショルダープレス

シングルステーション



レザーの質感が美しいシュラウドは、エレガントで高級感があり、流行をリードしています。メインフレームのフラットオーバーチューブは、エレガンスと強さを優雅に融合しています。また、安全性を考慮したフルシュラウドデザインにより、全体の安全性を高めています。高品質の精密ベアリングは、操作時の滑らかさを保証し、最適な快適さをもたらします。人間工学に基づいて設計・改良された動作軌道は厳密にテストされ、快適性と耐久性を保証します。

■120kgのウエイトスタック

合金鋼製で、フラットで滑らかな表面で穴がなく、薄いながらも重いウエイトスタックです。

■プーリー

プーリーはオールアルミ製で鋳造技術を応用し、ベアリングを精密に配置。プーリーの表面は黒色塗装と静電塗装技術により処理されています。

■ガイドレール

ガイドレールは合金鋼に高温処理、研磨、硬質クロムメッキ処理を施したものになります。これにより耐摩耗性、耐食性、延性に優れていて過酷な条件下でも曲がったり破壊されたりしません。



こちらのURLより
詳細を確認



CH-001



CH-002A



CH-003



CH-006



CH-010



CH-012



CH-012A



CH-013A



CH-016A



CH-1819

品番	部位	品名	価格(税込)	サイズ	重量	負荷ウエイト	強化筋肉
CH-001	Upper	チェストプレス	¥ 660,000	幅114.5×長156×高168cm	211kg	(約)120kg	大胸筋、上腕二頭筋
CH-002		ベックフライ	¥ 704,000	幅118×長155×高168cm	199kg	(約)120kg	大胸筋
CH-002A		ベックフライ/リアデルト	¥ 704,000	幅123×長1258.5×高199.5cm	207kg	(約)120kg	大胸筋、三角筋
CH-003		ショルダープレス	¥ 660,000	幅155×長166×高168cm	193kg	(約)120kg	三角筋
CH-004		シーテッドロー	¥ 616,000	幅97.6×長137×高171cm	208kg	(約)120kg	広背筋
CH-006		パイセップスカール	¥ 704,000	幅127×長123.5×高168cm	173kg	(約)120kg	上腕二頭筋、前腕屈筋
CH-007		トライセップスプレス	¥ 660,000	幅145.5×長134×高168cm	207kg	(約)120kg	上腕三頭筋
CH-012	Core	ラットプルダウン	¥ 660,000	幅180.5×長153×高200.5cm	230kg	(約)100kg	広背筋、上腕二頭筋
CH-012A		シーテッドホリゾンタルプーリー	¥ 704,000	幅103×長179×高171cm	186kg	(約)100kg	広背筋
CH-012C		ラットプルダウン	¥ 616,000	幅135×長134×高229cm	199kg	(約)120kg	広背筋
CH-009	Low	ローワーバック	¥ 660,000	幅105×長128×高171cm	190kg	(約)120kg	脊柱起立筋
CH-010		アブドミナルクランチ	¥ 660,000	幅103×長144×高171cm	154kg	(約)120kg	腹直筋
CH-013A	Low	ホリゾンタルレッグカール	¥ 660,000	幅170×長102×高171cm	198kg	(約)120kg	大腿二頭筋
CH-014		レッグエクステンション	¥ 704,000	幅167×長123×高168cm	220kg	(約)120kg	大腿四頭筋
CH-015		レッグプレス	¥ 748,000	幅197×長121×高168cm	235kg	(約)120kg	大殿筋、大腿四頭筋、ふくらはぎ
CH-016A		グルートキックバック	¥ 704,000	幅95.6×長116×高171cm	175kg	(約)120kg	大殿筋、大腿四頭筋、大腿二頭筋
CH-017		カーフエクステンション	¥ 704,000	幅110×長159×高171cm	186kg	(約)120kg	ふくらはぎ
CH-1819		アダクター・アブダクター	¥ 660,000	幅78.9×長163×高171cm	191kg	(約)120kg	内転筋、外転筋

初心者だけでなく、インスティンクトストレングシリーズはサーキットトレーニングにも最適なマシンを揃えており、30分のサーキットトレーニングや他のファンクショナルトレーニングと組み合わせたプログラムを作ることができます。さらにスペース効率にも優れており、デュアル機能のマシンを組み合わせることで、施設のスペースの問題を解決してくれます。



こちらのURLより
詳細を確認



9NL-S2100



9NL-D2120



9NL-D5120



9NL-S3310



9NL-D2110



9NL-S4100



9NL-S6300



9NL-D1013



9NL-D1014



9NL-D1015

品番	部位	品名	価格(税込)	サイズ	重量	負荷ウエイト	強化筋肉
9NL-S2100	Upper	チェストプレス	¥902,000	幅71×長124×高140cm	217kg	(約)107kg	三大胸筋、上腕三頭筋
9NL-D2120		デュアルマルチプレス	¥995,500	幅140×長188×高140cm	244kg	(約)107kg	三角筋(前部)大胸筋、上腕三頭筋
9NL-D5120		デュアルパイセップスカール	¥995,500	幅99×長132×高140cm	193kg	(約)86kg	上腕二頭筋、上腕三頭筋
9NL-S3310		ラットプルダウン	¥902,000	幅119×長152×高185cm	252kg	(約)107kg	広背筋
9NL-D2110		デュアルベクトラルフライ	¥995,500	幅127×長137×高201cm	215kg	(約)86kg	大胸筋、広背筋
9NL-S4100	Core	ショルダープレス	¥902,000	幅135×長147×高140cm	209kg	(約)86kg	三角筋(前部)、上腕三頭筋
9NL-S6300		ロータリートーン	¥902,000	幅97×長99×高140cm	191kg	(約)86kg	復斜筋群
9NL-D1013		デュアルレッグプレス/カーフライズ	¥1,127,500	幅99×長188×高140cm	107kg	(約)107kg	大腿四頭筋、ハムストリングス
9NL-D1014		デュアルレッグエクステンション	¥995,500	幅94×長142×高140cm	220kg	(約)86kg	大腿四頭筋、ハムストリングス
9NL-D1015	Low	デュアルインナー/アウターサイ	¥995,500	幅69×長145×高140cm	226kg	(約)68kg	内転筋、外転筋

シングルステーション

21

2025' 総合カタログ

マルチジム3人用
YMG-3000 受

¥1,573,000 (税抜¥1,430,000)

- サイズ…(約)幅345×長219×高212cm
- 重さ…(約)550kg
- 同時使用人数…3人
- 負荷…(約)90kg×3
- 台湾製



YMG-3000詳細



- | | | |
|----------------|-----------|--------------|
| ベンチステーション | ラットステーション | レッグステーション |
| ●フラットベンチプレス | ●ラットプルダウン | ●レッグエクステンション |
| ●ショルダープレス | ●シーテッドロー | ●レッグカール |
| ●インクラインチェストプレス | | |

3人同時使用可!
全身トレーニングマシン

3つのステーションで上半身・下半身のエクササイズが可能。ウエイトが3カ所独立型ですので、3人同時の仕様もできます。

NEW スミスマシン
SSM-350G

¥528,000 (税抜¥480,000)

- サイズ…(約)幅219×長135×高229cm
- 重さ…(約)170kg
- 50mmプレート専用
- 組立式
- 中国製



SSM-350G詳細



シャフトの重量を軽くする為、反対側におもりが内蔵されておりバランスが取られている機構。

カウンターウェイトがあるためシャフトが軽い。

ご年配の方でも筋力トレーニングがしやすいマシンです。

MATRIX GO シリーズ

シンプルで直感的に使うことができるGOシリーズ。ストレングスやサーキットトレーニング初心者N最適です。GOシリーズは、コンパクトかつ最小限の調整部が特徴。ユーザーに威圧感を感じさせません。

■アメニティ

スタック上部のストレージスペース。スマートフォンやウォーターボトル、タオルなどのフロアへの直置きを防ぎ、フロアの景観美を守るだけでなく、ユーザーの衛生面にも配慮しました。

■エクササイズガイド

大きく見やすいエクササイズガイド。対象となる筋肉群とマシン使用法を分かりやすく表示しています。



GO-S13

GO-S23

GO-S33

GO-S34

GO-S40



こちらのURLより
詳細を確認

品番	部位	品名	価格(税込)	サイズ	重量	負荷ウエイト	強化筋肉
GO-S13	Upper	チェストプレス	¥772,200	幅118×長158×高137cm	166kg	(約)72kg	大胸筋・上腕二頭筋
GO-S23		ショルダープレス	¥772,200	幅111×長148×高176cm	160kg	(約)45kg	三角筋
GO-S33		ラットプルダウン	¥772,200	幅91×長174×高171cm	210kg	(約)72kg	広背筋
GO-S34		シーテッドロー	¥772,200	幅123×長148×高137cm	159kg	(約)72kg	広背筋
GO-S40		バイセップスカール	¥772,200	幅104×長125×高137cm	148kg	(約)54kg	上腕二頭筋・前腕屈筋
GO-S42	Core	トライセップスプレス	¥772,200	幅102×長131×高137cm	163kg	(約)72kg	上腕三頭筋
GO-S53		アブドミナル	¥772,200	幅95×長158×高137cm	151kg	(約)63kg	腹直筋
GO-S70		レッグプレス	¥924,000	幅184×長101×高137cm	246kg	(約)95kg	大殿筋・大腿四頭筋・大腿二頭筋
GO-S71		レッグエクステンション	¥772,200	幅130×長132×高137cm	178kg	(約)72kg	大腿四頭筋
GO-S72		シーテッドレッグカール	¥772,200	幅109×長128×高137cm	198kg	(約)54kg	大腿二頭筋
GO-IW		インクリメントウエイト	¥25,300				

MATRIX VERSA シリーズ



VS-S34

VS-S40

VS-S53

VS-S71

VS-S78



こちらのURLより
詳細を確認

品番	部位	品名	価格(税込)	サイズ	重量	負荷ウエイト	強化筋肉
VS-S13B	Upper	チェストプレス	¥1,050,500	幅135×長140×高161cm	262kg	(約)104kg	大胸筋・上腕二頭筋
VS-S22B		ペクトラルフライ/リアデルト	¥1,050,500	幅169×長151×高161cm	256kg	(約)90kg	大胸筋・広背筋
VS-S23B		ショルダープレス	¥1,025,200	幅144×長171×高204cm	276kg	(約)104kg	三角筋
VS-S33B		ラットプルダウン	¥1,025,200	幅151×長156×高188cm	331kg	(約)104kg	広背筋
VS-S34B		シーテッドロー	¥1,012,000	幅100×長138×高161cm	246kg	(約)104kg	広背筋
VS-S40B	Core	バイセップスカール	¥873,400	幅127×長122×高161cm	239kg	(約)90kg	上腕二頭筋・前腕屈筋
VS-S42B		トライセップスプレス	¥924,000	幅108×長158×高161cm	288kg	(約)104kg	上腕三頭筋
VS-S131B		マルチプレス	¥1,113,200	幅158×長155×高200cm	268kg	(約)104kg	胸筋・上腕二頭筋・三角筋
VS-S331B		ラットプルダウン/シーテッドロー	¥1,113,200	幅158×長181×高227cm	278kg	(約)104kg	広背筋
VS-S401B		パイセップ/トライセップ	¥1,113,200	幅125×長167×高227cm	237kg	(約)90kg	上腕三頭筋・上腕二頭筋・前腕屈筋
VS-S601B	Low	チン/ディップアシスト	¥1,227,600	幅153×長143×高220cm	307kg	(約)68kg	上腕二頭筋・広背筋
VS-S52B		バックエクステンション	¥910,800	幅127×長134×高161cm	259kg	(約)104kg	脊柱起立筋
VS-S53B		アブドミナル	¥885,500	幅142×長137×高161cm	229kg	(約)104kg	腹直筋
VS-S531B		アブ/ローバック	¥1,113,200	幅132×長133×高161cm	263kg	(約)104kg	腹直筋・脊柱起立筋
VS-S70B		レッグプレス/カーフプレス	¥1,480,600	幅103×長233×高161cm	361kg	(約)188kg	大殿筋・大腿四頭筋・大腿二頭筋
VS-S71B	Low	レッグエクステンション	¥1,012,000	幅129×長184×高161cm	275kg	(約)104kg	大腿四頭筋
VS-S72B		レッグカール	¥1,050,500	幅114×長177×高161cm	275kg	(約)90kg	大腿二頭筋
VS-S74B		ヒップアダクター/アダクター	¥898,700	幅160×長170×高161cm	266kg	(約)104kg	内転筋・外転筋
VS-S78B		グルート	¥885,500	幅100×長178×高161cm	185kg	(約)68kg	大殿筋
VS-VFT-S18		ファンクショナルトレーナー18	¥1,695,100				
VS-VFT-S30		ファンクショナルトレーナー30	¥1,846,900				
VS-FTH		ハンドルパッケージ	¥139,700				

◎運賃・搬入設置費はお問い合わせ下さい。

ピラティス | 美しくしなやかな身体を作るためのエクササイズ

ピラティス専用のマシン

体幹を安定させ、姿勢を改善

ピラティスは、ドイツ発祥のエクササイズプログラムです。体全体のバランスを整えることで、背筋が伸びた美しい姿勢、しなやかに自由自在に動く肉体など、理想的な体と健康に導いてくれます。



PLT-SERIES

マシンピラティス

やさしい運動で、脂肪の燃焼やインナーマッスルを鍛えるため、幅広い層に人気のエクササイズです。

猫背
補正

歪み
調整

脂肪
燃焼

代謝
アップ

※ピラティスマシンは有資格者の指導の下ご利用ください。

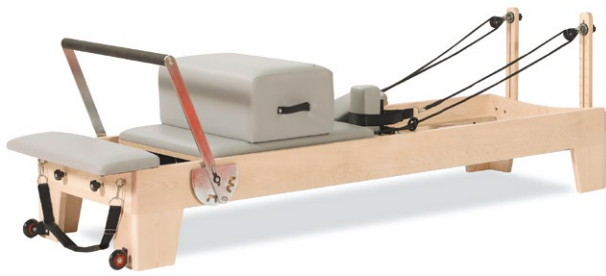

NEW リフォーマー PLT-001

¥660,000 (税抜¥600,000)

- サイズ…(約)幅 76×長242×高76cm
- 重さ…(約)105kg
- 材質…ホワイトメイプル
- 金属部品…304ステンレススチール・アルミニウム
- スプリング…304ステンレススチール
- シートカラー…グレー
- 中国製園

全身運動可能なピラティスで最もポピュラーなマシン。

- ◎ピラティスで標準で使用されるモデル。
- ◎座面が可動するため、初心者でも扱いやすい。
- ◎パネの付け替えで負荷の調整が可能。



PLT-001詳細

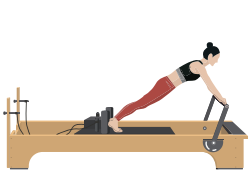

代謝アップ・脂肪燃焼・歪み調整



肩甲骨・背骨・股関節



前脚のもも裏のストレッチ

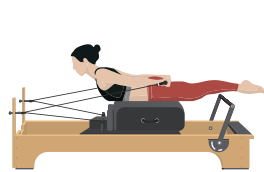

背中への引き締め、姿勢改善

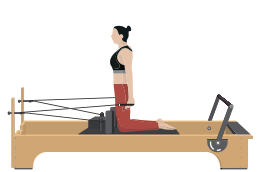

背中への引き締め、二の腕の引き締め

NEW ハーフタワー PLT-001T

¥887,700 (税抜¥807,000)

- サイズ…(約)幅72×長242×高さ208cm
- 重さ…(約)135kg
- 材質…ホワイトメイプル
- 金属部品…304ステンレススチール・アルミニウム
- スプリング…304ステンレススチール
- シートカラー…グレー
- 中国製園



PLT-001T詳細



垂直方向のワークも可能なバランスのよいモデル。

- ◎垂直方向のワークが可能となり、リフォーマーとキャデラックの間のモデル。

NEW キャデラック PLT-002

¥669,900 (税抜¥609,000)

- サイズ…(約)幅 72×長242×高208cm
- 重さ…(約)110kg
- 材質…ホワイトメイプル
- 金属部品…304ステンレススチール・アルミニウム
- スプリング…304ステンレススチール
- シートカラー…グレー
- 中国製園



PLT-002詳細



様々な方位のワークも可能な総合的なモデル。

- ◎100種類以上のワークが可能。
- ◎左右を別々に動かせるため、身体のバランス調整に最適。
- ◎ベッド形態の器具で、高いバーにぶら下がるなどハンギング動作が可能。

ピラティススタジオでも人気のマシンシリーズ。

(リフォーマー、ハーフトワー、キャデラック、ラダーパレル、ワンダーチェア、スパインコレクター)

寝ながらや座りながらのワークも多く、幅広い層にご利用いただけます。



詳細



NEW ラダーパレル PLT-003

¥264,000 (税抜¥240,000)

- サイズ…(約)幅70×長110×高98cm
- 重さ…(約)40kg
- 材質…ホワイトメイプル
- 金属部品…304ステンレススチール
- スプリング…304ステンレススチール
- シートカラー…グレー
- 中国製園

柔軟性を高め、背骨を伸ばす アスリート向けのモデル。

- ◎背中運動のほか、
腿裏や股関節へのアプローチも可能。
- ◎ラダーとパレルの位置調整可能。
- ◎柱に足を乗せ、多様なワークが可能。



PLT-003詳細

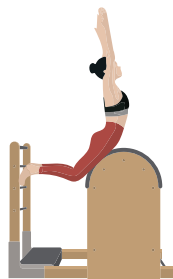

背筋・腹圧・お尻の筋肉

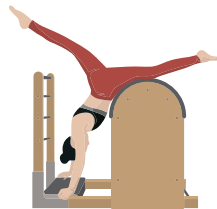

代謝アップ・脂肪燃焼



内転筋の強化血行促進

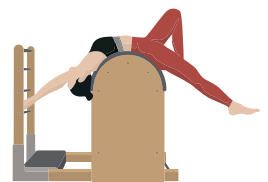

股関節の分離運動の向上

NEW ワンダーチェア PLT-004

¥300,300 (税抜¥273,000)

- サイズ…(約)幅70×長90×高122cm
- 重さ…(約)35kg
- 材質…ホワイトメイプル
- 金属部品…304ステンレススチール・アルミニウム
- スプリング…304ステンレススチール
- シートカラー…グレー
- 中国製園

バランス間隔と下半身を育てる。 治療院など小規模なスペースでも可。

- ◎コンパクトながらも、30種類以上のワークが可能。
- ◎パネの付け替えで負荷の調整が可能。
- ◎ペダル、座面を使用し、立位・座位など様々な
ポジションのワークが可能です。



PLT-004詳細



肩・腕・インナーマッスル



腹筋・体幹の強化



背骨・姿勢改善



バランス能力・ライン作り



NEW スパインコレクター PLT-005

¥82,500 (税抜¥75,000)

- サイズ…(約)幅54×長97×高34cm
- 重さ…(約)15kg
- 材質…ホワイトメイプル
- シートカラー…グレー
- 中国製園

背骨をのばし、腰痛や猫背を改善。 コンパクトで使用も簡単。

- ◎背骨の運動に最適!
- ◎姿勢改善と柔軟性向上
- ◎コンパクトで持ち運びや移動も簡単。



PLT-005詳細

手すりを持ち、効率的なウエストの回転トレーニング

手すりを持つ事で上半身が固定され、効率よくウエストへの回転トレーニングが行えます。

NEW ツイストマシン TW-358

¥151,800 (税抜¥138,000)

- サイズ…(約)400φ
- 重さ…(約)8kg
- 使用体重制限…100kg
- 日本製園

- ◎ひねる動きで作用する筋力を鍛え、ほぐすこともできます。
- ◎既存のバーベルをツイストマシンに乗せ、ひねりの大きさに変化を加えます。
- ◎姿勢改善、体幹を鍛え、バランス間隔の向上。

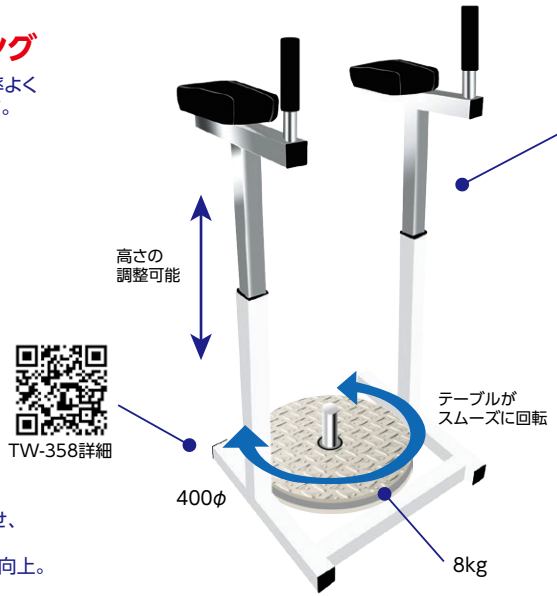

TW-358詳細

NEW 安全手すり IS-170

¥187,000 (税抜¥170,000)

- サイズ…(約)幅73×長61×高106~146cm (8段階調整)
- 重さ…(約)21.4kg
- 使用体重制限…100kg
- 日本製園



IS-170詳細



バーベルを載せる事で、ひねりの効果UP!

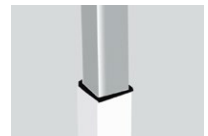

手すりは身長に応じて高さの調節ができます。

バーベルセット SR-100/140



バーベルセット詳細

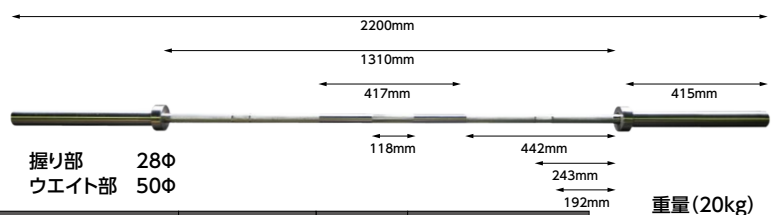

品番	プレートセット	価格(税込)	JAN
OB-80	φ50シャフト20kg/耐荷重300kg/スプリングカラー付き	¥88,000	中国製園
SR-100	100kgφ50シャフト+2.5k5k各4枚・10k15k各2枚	¥200,200	中国製園 4523059205838
SR-140	140kgφ50シャフト+2.5k5k各4枚・10k15k20k各2枚	¥253,000	中国製園 4523059205845
RP-1.25	1.25kgφ50ラバープレート	¥1,870	中国製園
RP-2.5	2.5kgφ50ラバープレート	¥3,630	中国製園 4523059205869
RP-5.0	5.0kgφ50ラバープレート	¥7,260	中国製園 4523059205876
RP-10	10kgφ50ラバープレート	¥13,750	中国製園 4523059205883
RP-15	15kgφ50ラバープレート	¥20,680	中国製園 4523059205890
RP-20	20kgφ50ラバープレート	¥26,400	中国製園 4523059205906

クロームダンベル・ステンレスダンベル

- グリップ径(約)25mm
- 台湾製



クロームダンベル詳細



ステンレスダンベル詳細



クロームダンベル

品番	重量(約)	価格(税込)	JAN
A-111	1kg×2	¥8,360	A 4523059205715
A-112	2kg×2	¥13,200	S 4523059205722
A-113	3kg×2	¥18,480	S 4523059205739
A-114	4kg×2	¥23,760	S 4523059205746
A-115	5kg×2	¥29,040	S 4523059205753
A-116	6kg×2	¥34,320	C 4523059205760
A-117	7kg×2	¥39,600	C 4523059205777
A-118	8kg×2	¥44,880	C 4523059205784
A-119	9kg×2	¥50,160	C 4523059205791
A-120	10kg×2	¥55,000	C 4523059205807
CS-222ST	1~10kg×2	¥316,800	I 4523059205814

ステンレスダンベル

※6~10kgはグリップ回転式

品番	重量(約)	価格(税込)	JAN
S-110	1kg×2	¥21,780	A 4523059204015
S-120	2kg×2	¥30,470	S 4523059204022
S-130	3kg×2	¥39,160	S 4523059204039
S-140	4kg×2	¥47,850	S 4523059204046
S-150	5kg×2	¥56,540	S 4523059204053
S-160	6kg×2	¥65,340	C 4523059204060
S-170	7kg×2	¥74,030	C 4523059204077
S-180	8kg×2	¥82,720	C 4523059204084
S-190	9kg×2	¥91,410	C 4523059204091
S-200	10kg×2	¥100,100	C 4523059204107
SS-500ST	1~10kg×2	¥609,400	I 4523059204114

ラバー ダンベル



ラバーダンベル詳細

品番	重量(約)	価格(税込)	JAN
AD-001	1kg×2	¥3,300	A 4523059206101
AD-002	2kg×2	¥5,500	S 4523059206118
AD-003	3kg×2	¥8,800	S 4523059206125
AD-004	4kg×2	¥12,100	S 4523059206132
AD-005	5kg×2	¥14,300	S 4523059206149
AD-006	6kg×2	¥17,600	S 4523059206156
AD-007	7kg×2	¥19,800	C 4523059206163
AD-008	8kg×2	¥23,100	C 4523059206170
AD-009	9kg×2	¥25,300	C 4523059206187
AD-010	10kg×2	¥28,600	C 4523059206194
AD-100	1~10kg×2	¥155,100	I 4523059206200

ラバーダンベル 10セットラック ADR-200

¥79,200 (税抜¥72,000)

- サイズ…(約)幅75×長60×高140cm
- 重さ…(約)30kg
- 中国製
- JAN:4523059206217



ADR-200詳細



アブドミナルボード
1 欄 **SU-101** 受

¥250,800 (税抜¥228,000)

- サイズ…(約)幅66×長226×高128cm
ラダーピッチ22cm(6段)
- 重さ…(約)60kg
- 日本製



SU-101詳細

SU-101

アブドミナルボードとラダーとのセット



A-138

アブドミナルボードのみ(平型設置)

アブドミナルボード
2 欄 **SU-102** 受

¥390,500 (税抜¥355,000)

- サイズ…(約)幅126×長226×高128cm
ピッチ22cm(6段)
- 重さ…(約)100kg
- 日本製



SU-102詳細

コストパフォーマンスに優れた、本格的アブドミナルボードセット
22cm幅/6段階調整可能。



SU-102

アブドミナルボードとラダーとのセット

NEW ワイドベンチ
BT-001 受

¥185,900 (税抜¥169,000)

- サイズ…(約)幅122.5×長122×高115cm
- 重さ…(約)42kg
- ラック部分…70~95cm(5cm刻みで6段階)調整可能
- 日本製



BT-001詳細



スパインプレスベンチ
BT-002 受

¥157,300 (税抜¥143,000)

- サイズ…(約)幅62.5×長122×高85~115cm
- 重さ…(約)30kg
- ラック部分…70~95cm(5cm刻みで6段階)調整可能
- 日本製



BT-002詳細



NEW セフティスタンド
BT-009 受

¥115,500 (税抜¥105,000)

- サイズ…(約)幅45×長50×高59~92cm
12段階(3cmきざみ)
- 重さ…(約)16kg/片側
- 耐久重量…300kg
- 日本製



BT-009詳細



オリンピックフラットベンチ
SP-4209

¥345,400 (税抜¥314,000)

- サイズ…(約)幅172×長174×高135cm
- 重さ…(約)116kg
- 耐久重量…(約)180kg
- 中国製



SP-4209詳細



フラットベンチ
SP-4201

¥86,900 (税抜¥79,000)

- サイズ…(約)幅64×長141×高40cm
- 重さ…(約)25kg
- 耐久重量…(約)180kg
- 中国製



SP-4201詳細



アジャスタブルベンチ
SP-4204

¥210,100 (税抜¥191,000)

- サイズ…(約)幅44×長136×高41cm
- 重さ…(約)49kg
- 耐久重量…(約)180kg
- 中国製



SP-4204詳細



へるスイング®ダンベル

- 材質…ABS樹脂・鉄
- 中国製

商標登録済:5455099

遠心力を利用した
回期的なダンベルです。



これ1本で二の腕、大胸筋、背筋、腹筋を鍛えることができます!



SD-15詳細



SD-25詳細



品番	商品タイプ	価格(税込)	JAN
SD-15P	へるスイングダンベル 1.5kg ピンク	¥8,250	4523059201199
SD-15Y	へるスイングダンベル 1.5kg イエロー	¥8,250	4523059201205
SD-15B	へるスイングダンベル 1.5kg ブルー	¥8,250	4523059202097
SD-25W	へるスイングダンベル 2.5kg ホワイト	¥9,130	4523059201175
SD-25O	へるスイングダンベル 2.5kg オレンジ	¥9,130	4523059201182
SD-25R	へるスイングダンベル 2.5kg レッド	¥9,130	4523059202103

NEW 座ウオーカー CH-210

¥23,100 (税抜¥21,000)

- サイズ…(約)幅47×長49×高88cm
(ハンドル収納時の高さ59cm)
- 折畳サイズ…(約)幅47×長16×高69cm
- 重さ…(約)7.2kg
- 台湾製
- JAN:4562322750880

※送料:九州・北海道・沖縄・離島は
お問い合わせ下さい。



CH-210詳細

折畳可能

ハンドル
取り外し
可能



前後

左右

まわす



座ったままで全身運動。 新感覚「座位トレ」

座りながら上半身も下半身も動かせるトレニング。自重が関節にかかりにくいので、腰や膝への負担を大きく減らせます。



NEW ムーブコアエクササイザー CH-145

¥15,950 (税抜¥14,500)

- サイズ…(約)幅42×長50×高24cm
- 折畳サイズ…(約)幅42×長55×高16cm
- 重さ…(約)3.8kg
- 電源…アルカリボタン電池(付属メーターに使用)
- 材質…スチール、ポリプロピレン、合成ゴム、PVC
- 台湾製
- JAN:4562322750675

※送料:九州・北海道・沖縄・離島は
お問い合わせ下さい。



付属のメーターは、
回数、消費カロリー、
運動時間の計測が
可能です。



負荷調節ネジを回し
お好みに合わせた
負荷調整が可能。

座ってできる 「動けるカラダづくり」

座って漕ぐだけで「自転車の回転運動」と「ステッパーの上下運動」を合わせた動きができるペダルマシン。



CH-145詳細



回転運動
上下運動

折畳可能



フォームローラーPRO・ロング
FEL-2000

¥7,920 (税抜¥7,200)

- サイズ…(約)φ14.5×長91cm
- 材質…EVA成型品
- 重さ…(約)680g
- 台湾製[㊦]
- JAN:4986147329517
- カラー…ブルー



フォームローラー半丸形・ロング
FEL-1000

¥5,280 (税抜¥4,800)

- サイズ…(約)幅14.5×長90×高7.5cm
- 材質…EVA成型品
- 重さ…(約)320g
- 台湾製[㊦]
- JAN:4986147329524
- カラー…ブルー



フォームローラー丸形・ショート
FES-2000

¥4,620 (税抜¥4,200)

- サイズ…(約)φ14.5×長45cm
- 材質…EVA成型品
- 重さ…(約)370g
- 台湾製[㊦]
- JAN:4986147329548
- カラー…ブルー



フォームローラー半丸形・ショート
FES-1000

¥2,860 (税抜¥2,600)

- サイズ…(約)幅14.5×長45×高7.5cm
- 材質…EVA成型品
- 重さ…(約)160g
- 台湾製[㊦]
- JAN:4986147329531
- カラー…ブルー

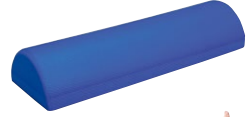

フォームローラーDX
FR-06-07

¥10,890 (税抜¥9,900)

- サイズ…(約)φ15×長100cm
- 材質…EVA成型品 ●重さ…(約)760g
- 中国製[㊦]
- JAN:4523059204428 ブルー(ハード)
- JAN:4523059204435 ピンク(ソフト)

バランストレ(ラウンドタイプ)

ラウンドタイプを床に置き、仰向けに寝る。
手と足を床から離す。
5秒できたらかなりのバランス力!



専用メッシュケース付



ヨガマット
CH-33

¥4,840 (税抜¥4,400)

- サイズ…(約)幅61×長172×厚0.4cm
- 本体材質…PVC ●重さ…(約)1000g ●台湾製[㊦]
- JAN:4523059204442
- カラー…ブラック

ヨガ・ピラティスに人気のブラックマット。
汚れの目立ちにくい落ち着いた色です。



エアロビクマット
MAT-01

¥11,000 (税抜¥10,000)

- サイズ…(約)幅54×長180×厚2cm
- 本体材質…中身/PE発砲品 外側/PVC
- 重さ…(約)1.8kg ●中国製[㊦]
- JAN:4523059204466



エクササイズマット
SB-6200

¥6,050 (税抜¥5,500)

- サイズ…(約)幅61×長182×厚1cm
- 材質…ナイロン100%、裏面ウレタン加工
- 重さ…(約)650g
- カラー…ブラック ●台湾製[㊦]
- JAN:4948973562001

ヨガマット
YG-01

¥4,840 (税抜¥4,400)

- サイズ…(約)幅60×長170×厚0.4cm
- 本体材質…PVC ●重さ…(約)980g ●中国製[㊦]
- JAN:4523059204459
- カラー…ブルー

カラダのコア(芯)から鍛えることで、筋バランスが調整され、しなやかなボディメイクが可能に。
さらにヨガ呼吸で収縮してしまった呼吸筋を引っ張り、心とカラダをリセットしましょう!



ショルダーベルト付



ヘルスライド 電動前後スライド機器
CH-005M 家庭用

¥27,500 (税抜¥25,000)

- サイズ…(約)幅39×長46×高17cm
- 5段階設定(1分間)…1段/16回 2段/18回 3段/20回
4段/22回 5段/26回
- 電源…一般家庭用電源 AC100V アダプター付
- 重さ…(約)4kg
- 中国製
- JAN:4523059205050



CH-005M詳細



リモコン操作

足元までかがむ必要なく手元で簡単に操作可能
スピードアップ・ダウン・電源の3つのボタン
※リモコンは単4電池2本使用

スライド運動

座って足を乗せるだけで
血流を良くして、むくみ・冷え性の改善に!
電動でムリなく行えます。

膝関節サポーター・のび〜る®

- 材質…本体/ナイロン、竹カーボン繊維ポリエステル、
ラバー繊維、スパンテックス
パッド部/TPR
コイルボン/スチール(12g×2本、予備1本)
- 重さ…(約)118g(コイルボン2本付き)
- 台湾製

ISO 13485工場製造



CH-1205
CH-1206
詳細

ピッタリしたフィット感!
ひざの動きもスムーズ!

実用新案:登録第3194924号
意匠登録番号:第1529429号
商標登録第5712536号

いつまでも元気に自分の足で歩いて、
健康寿命を延ばしましょう。

◎ひざの悩み・階段などの段差がづらい。
もっと軽々とあるきたい。
そんな膝の悩みを持つ人ように開発しました。



品番	サイズ	適応範囲(膝上10cm)	価格(税込)	JAN
CH-1205	S/M	30~38cm	¥4,730	4523059202639
CH-1206	L/XL	38~46cm	¥4,730	4523059202646

ラクラク パワーソックス
CH-3004

¥2,750 (税抜¥2,500)

- 適合サイズ…(約)23.0~26.0cm
(男女兼用)
- 材質…ナイロン、
ポリウレタン(ライクラ)弾性繊維
- 台湾製
- JAN:4523059202158

むくみ解消に



CH-3004詳細

◆マイナスイオン:
3,000ion/cc



4つのパワーで健康サポート!!

Ge	Ti	-ION	FIR
ゲルマニウム	チタン	マイナスイオン	遠赤外線

チタン Ti	炭化チタン
ゲルマニウム Ge	マイナスイオン -Ion
炭酸カルシウム CaCO ₃	トルマリン tourmaline
二酸化珪素SiO ₂	遠赤外線 FIR

こんな方におすすめ!

- 長時間パソコンを使い、電磁波が気になる
- 疲れ・ストレスがあり、睡眠の質を向上したい
- 筋力を活性化して、運動機能を向上したい
- こわばった筋肉を緩め、柔らかくしたい
- 血行を良くしたい

エアソフトボード

ASB-55

¥24,200 (税抜¥22,000)

- サイズ…(約)幅41×長59×高11cm
- 使用体重制限…160kgまで
- 重さ…(約)2.7kg
- 中国製
- JAN:4523059204367



ASB-55詳細



内側・外側計8か所に
ボールソケット



ボード裏側に4つのゴムボールがあり、そのボールの位置を変更することで、簡単にステッパーとバランスボードどちらの用途でも使用できます♪

エアソフトトラック AR-550

¥36,080 (税抜¥32,800)

- サイズ…(約)幅46×長46×高110cm
- 重さ…(約)8.7kg
- 収納枚数…6枚まで
- 中国製
- JAN:4523059204374



AR-550詳細



1台でステッパーとバランスボードどちらも使える!

ステップ運動 リズムよく昇り降りを行う 可動域拡大・有酸素運動 等	スクワット まっすぐ前を見ながら腰を落とす 下半身強化 等	バランス 慣れきたら上体を動かしながら バランス感覚・体幹強化 等
プッシュアップ 身体はまっすぐ軸を意識する 上半身強化 等	クランチ 姿勢をキープしながら体幹を意識 体幹強化・ウエスト引締め 等	腹筋 バランスを取りながらお腹を意識 腹筋強化・ウエスト引締め 等
背筋 お尻から上げる感覚で行う 背筋強化・ヒップアップ 等	カーフレイズ まっすぐ前を見てゆっくり上げ下げ ふくらはぎ強化・足首引締め 等	バランス(ゴルフスイング) 動作の間軸がぶれないように バランス感覚・フォーム向上 等

ヘルスジョバ~ eco 家庭用

HJO-113

¥27,500 (税抜¥25,000)

- サイズ…(約)幅56×長71×高80cm
- 折りたたみサイズ…(約)幅56×奥45×高95cm
- 使用体重制限…100kg以下
- 重さ…(約)14kg
- 中国製
- JAN:4523059201168



組立簡単! 電気がいらぬ今までにない運動器具です!

- ◎簡単で使いやすく無理なく運動できます。
- ◎骨盤・股関節・骨盤周りの筋肉を鍛えて、腰の柔軟性も増します。



HJO-113詳細

運動方法

腰を中心に上半身を前後に揺らす。
上半身で体重移動して、ペダルを踏み込む。

腰の強化やウエストの引き締めには

背筋をピンと伸ばしてペダルをしっかりと踏み込む。
おへそを意識を持っていき、ゆっくり長い時間運動することを勧めます。

効果的な脚の運動

体を前後に揺らして脚を踏ん張る様にペダルを踏み込みます。
また、サドルの後部へ座り、ペダルを押すように踏み込むと太股に効果的です。



大画面・音量タイマー/音声端子付き GRS-203

¥10,450 (税抜¥9,500)

- 時計…デジタルクォーツ、12・24切替
- アラーム…6アラーム
- ストップウォッチ…00分01秒~59分59秒は秒単位、01時間00分~99時間59分は分単位
- タイマー1、2…各99分59秒
- インターバルタイマー…6プログラム
- 本体サイズ…幅23.3×長16.4×厚2.3cm
- 重量…370g(電池無しの場合)
- 材質…プラスチック ABS
- 付属品…単4乾電池×2本
- 中国製
- JAN: 4582114309416



GRS-203詳細



- ◎とにかく見やすく聞こえやすい
- ◎3段階の音とサイレントでシーンに合わせた音量設定。
- ◎音量や音の長さを手軽に調整
- ◎任意でセットした複数のタイマーを順番に実行

姿勢矯正ミラー MR-498

¥60,500 (税抜¥55,000)

- サイズ…(約)幅55×奥40×高156cm
鏡面(約)幅45×高120cm
- 材質…鏡面/ポリエステルフィルム
フレーム/アルミニウム
芯材/硬質ウレタンボード
飾縁/アルミニウム
スタンド/スチール・クロムメッキ仕上
野線/シルクスクリーン印刷
- 重さ…(約)3.5kg
- 日本製
- JAN:4523059201052



MR-498詳細



- ◎鏡面にポリエステルフィルムを使用している為、非常に軽く、万が一倒れた時も、割れる事が無く、安全です。

◎家庭用は1日3時間使用可能で設計しております。

のび〜る®フィットネスバンド NF-350

¥2,640 (税抜¥2,400)

- サイズ…(約)幅7×長94×高1.2cm
- 標準カラー…ライトパープル
- 材質…TPR
- 重さ…(約)250g
- 中国製△
- JAN:4523059204350



NF-350詳細



商標登録済:571 2536



のび〜る®チューブ JT-1035

¥1,320 (税抜¥1,200)

- サイズ…(約)長34×細1.4×太3.5cm
- 負荷ストローク…最大(約)150cm
- 本体材質…シリコン・TPR
- 重さ…(約)90g
- 台湾製△
- JAN:



JT-1035M詳細

- JT-1035P ピンク 5kgf 弱 4523059500827
- JT-1035B ブルー 7kgf 中 4523059500810
- JT-1035G グリーン 9kgf 強 4523059500834

- ◎手軽で簡単!
- ◎安全 低コスト!
- ◎応用自在!
- ◎握りやすく 使いやすい!
- ◎筋力アップ!!



でら・バンド® EB-01 G/YG

¥1,540 (税抜¥1,400)

- サイズ…(約)幅5×長85×厚0.15cm
- 材質…ナイロン、ラテックス
- 重さ…60g
- 台湾製△
- JAN:4523059201151 (EB-01G)
4523059202011 (EB-01YG)
- カラー…グレー・イエローグリーン



EB-01詳細

ゴムの力を利用してリハビリやインナーマッスルトレーニング。

- ◎14スタイルのイラスト付で全身運動やストレッチが簡単にできます。
- ◎8個のループを利用し、バンドの伸びる力の強さを利用して子どもから老人まで無理なく運動が出来ます。

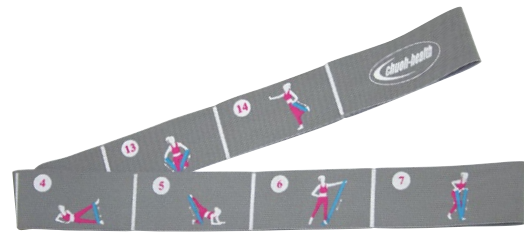

アシストベルト

- 材質…竹カーボン繊維、ナイロン、ポリエステル、ラテックス、ポリアセタール
- 台湾製△



アシストベルト
詳細



アシストベルト
使用動画

楽になる 軽くなる 負担が減る

- ◎腰・背中の負担軽減
- ◎骨盤をしっかり固定する2重式サポートベルト付き

腰と背中をダブルでアシスト

- ◎姿勢を正すことによって、作業時の腰と背中の負担を軽減します。
- ◎高い通気性で、長時間使用してもムレにくく快適に使用できます。
- ◎前屈時等の背中の痛みを軽減することにより、しっかり快適なアシストをします。
- ◎背中ベルトを外す事も出来ます。



名古屋市内運送業



名古屋市内病院

こんな方に
おすすめ!

- ◎前屈姿勢での作業が多い方、介護福祉士・運輸業・製造業・農業・漁業ほか
- ◎姿勢が悪いと気になされている方。

品番	サイズ	適応範囲(胸囲)	価格(税込)	JAN
AB-89	S	65~ 85cm	¥7,700	4523059202592
AB-98	M	85~ 95cm	¥7,700	4523059202608
AB-112	L	90~110cm	¥8,250	4523059202615
AB-125	XL	95~115cm	¥8,250	4523059202622

ファン付きクッションシート SuUSuU すうすう

¥13,200 (税抜¥12,000)

- 全長…930mm
- 幅…300mm(最大幅)
- 厚さ…約20mm
- 電源…DC12V 用シガー乾電池(単3×4本) USB
- 中国製

商標1第6276884

ファンから空気を
吸い込んで
おしりと背中へ
優しく送る♪

ファンが
外せて
丸洗い
可能♪



SuUSuU詳細

ファンから吸気してシート表面の吹き出し
穴から微風のエアを出すことにより、
子供の背中が蒸れて暑くならなくなり
車内等で快適に過ごせる商品。

ファン付クッションシート SuUSuU すうすう

蒸れから守る
エア送風カバー



汚れても安心・丸洗いOK

電気方式：乾電池・USB・シガーソケットのどれでもOK

様々なシーンで使える
付属パーツ♪



USBケーブル・
シガーレットアダプタ
電池用コード
※電池は含まれません。

こだわりのSuUSuUポイント!

●ポイント1

クッション性

細いポリエチレン樹脂
を使用していますので
とても心地よいクッション
と抜群な通風性を
兼ね備えています。

●ポイント2

柔軟性

車内に乗る前に目
が回り、様々なシ
チュエーションに
対応できます。

●ポイント3

頭部裏には ポケット

ティッシュなどを
取り出せるよう裏側に
ポケットを付けました。

●ポイント4

送風ファン

このファンは、高圧
の風を発生させる
ことで、体感を冷却
させることができます。
乾電池使用時
連続約8時間可動
ファンカバーの穴
で、乳児の指も入
りにくい大きです。

●ポイント5

リモコン

ボリュームタイプ
の調整なので
とても使いやすい

●ポイント6

紹通しループ

クリップなどを
利用して
本体のスリ防止にも
なります。
ハンカチやタオル
などを引っ掛けて
おくと便利です。

暑い季節だけでなく年間を通して使用可能♪
欲しかった!を形にした新しいファン付クッションシートです☆

ジャンピングクッション JMP001-008

¥14,080 (税抜¥12,800)

- サイズ…(約)幅50×長50×厚30cm
- 重さ…(約)2.4kg
- カバー素材…ポリエステル
- 中素材…ウレタン、ポリプロピレン
- 日本製



JMP001詳細

脳が活性化 姿勢を整える 筋力を鍛える

2つの異なる弾力が選べる ジャンピングクッション

ハードタイプ
ソフトタイプ

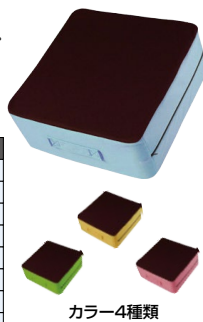

カラー4種類

こんな特徴があります!



椅子としても使える



療育にも最適



ウレタンを構造で
飛び跳ねやすい



上面はスームス生地
底面は滑り止生地



体幹を鍛える

ソフトタイプ



筋力を鍛える

ハードタイプ

ゼットロープ Z-rope

ライト 片手600g×2
プロ 片手640g×2

¥24,200 (税抜¥22,000)

- サイズ…(約)幅11.5×長50×高11cm
- 重さ…(約)600g、640g、670g
- 材質…鋼鉄、EVA樹脂
- 韓国製

※送料:北海道・沖縄・離島別途



Z-rope詳細

バトルロープの運動効果を そのまま室内へ!

持って上下に振るだけ!短時間の
全身トレーニングアイテム。
バトルロープと比べて重さは1/6、
長さは約1/20、それでも全身を
鍛える事が可能です。



トレーニング動画



本体のQRコードから
トレーニング動画が選べます。



品番	商品タイプ	価格(税込)	JAN
Z001	ライト 初心者向け 片手600g	¥24,200	4523059206255
Z002	プロ 中級者向け 片手640g	¥24,200	4523059206262

高さ調節可能

家庭用



CH-40R・40G (赤・緑) マット付き

¥29,150 (税抜¥26,500)

- サイズ…(約)直径102×高12cm・24cm
- 床マット…(約)幅120×長120cm
- 重さ…(約)6.1kg ●使用体重制限…120kgまで
- 材質…PP、合成ゴム、ネオプレン、スチール
- 中国製
- JAN:4523059203698 (赤 CH-40R) 4523059203704 (緑 CH-40G)

商標登録済:6039385

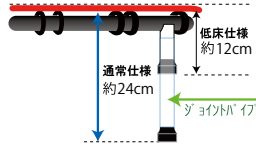

通常仕様



低床仕様

2段階の高さ調節が出来るので、ジャンポリン初心者の方、園児・高齢者のバランス運動にご使用できるジャンポリンです。



CH-40R・40G詳細

- ◎転んでも本体が低いので小さなお子様でも安心
- ◎低床なので乳幼児も高齢者も乗降りが容易です。
- ◎パネ部分はゴムなので、音も静か。髪や衣類を挟む心配もありません。

手すり オプション CH-20

¥8,800 (税抜¥8,000)

- サイズ…(約)幅36×高90~120cm(パウンド面からハンドルまで) 約10cmごとに4段階調節可能
- 材質…スチール、ラバーゴム ●重さ…(約)1.5kg
- 中国製 ●JAN:4523059203674



ビックジャンポリン CH-140

¥41,800 (税抜¥38,000)

- サイズ…直径(約)55インチ 140cm
- 材質…PP、PVC+PU8mm スチール、合成ゴム、スプリング48本
- 低床時高さ…径(約)140×高さ12cm
- 通常時高さ…径(約)140×高さ24cm
- パウンド面…直径(約)115cm
- 使用体重制限…(約)120kgまで
- 中国製
- JAN:4523059205043

◎インナーマッスル運動に最適です！！

- ◎ジャンプ時の体重の8割ほど吸収するので膝・足首等関節への負担を軽減し運動することが可能です。
- ◎ビックジャンポリンの上で、高齢者の脚ふみ運動をしてご使用いただくと、体幹を鍛える運動としてお勧めです。
- ◎高さが2パターンに調整できますので乳児からご高齢の方までご使用いただけます。
- ◎低床設定にすると、乳児等小さな子お子様やご高齢の方でも乗り降りがしやすくなります。はじめての方でもお勧めです。



CH-140詳細



高さ約24cm
重量約9.7kg



高さ約12cm
重量約8.9kg

学校・スポーツクラブ・高齢者のバランス運動に最適

FITNESS AIR MAT
フィットネス エア マット



フィットネスエアーマット詳細

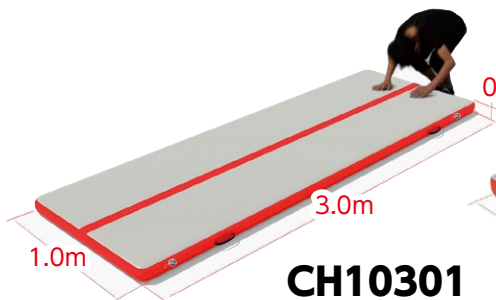

CH10301



CH20302

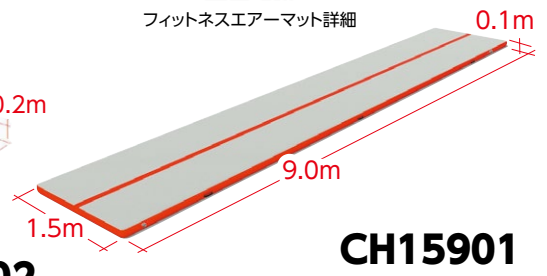

CH15901

品番	品名	価格(税込)	サイズ	重量	材質	送料	JAN		
CH10301	フィットネスエアーマット	¥132,000	幅100×長300×高10cm	(約)9.5kg	PVC、ポリエステル	[E]	4523059203612		
CH20302	フィットネスエアーマット	¥253,000	幅200×長300×高20cm	(約)19kg	PVC、ポリエステル	[E]	4523059203636		
CH15901	フィットネスエアーマット(バッグ付き)	¥363,000	幅150×長900×高10cm	(約)38kg	PVC、ポリエステル	[F]	4523059203629		
P-1600	【オプション】電動ポンプ	¥19,800	CH10151に取り付けで約15秒で完了					[D]	4523059203650
	【オプション】フットポンプ	¥4,950						[D]	
KIT-B	【オプション】修理キット	¥2,750	15cmシート各色2枚(表・横)接着剤、ケース					[A]	4523059203667
	【オプション】ジョイントシート	設計見積もり(発注時にサイズ、敷き方などの情報が必要となります。後付けはできません。)							

◎個人宛配達の場合は、一部配達ができない地域があります。大型部品につき、個人宛配達の場合は、別途請求となります。◎仕様変更する場合があります。

1枚で両面が使用できるリバーシブルジョイント式ソフトマット

- ◎サイドストリップ付きですので、壁に敷き詰めた際に、ごみだまりがなく清掃がしやすい。
- ◎程良い硬さと防音効果もあります。又、防寒効果もありますので、非難場所にも最適です。(床冷え対策に)
- ◎耐久性に優れた軽量・無公害の環境に優しい素材です。 ※製造の工程上剥離剤を使用しているため、床面が滑りやすくなることがあります。中性洗剤で拭き取ってください。人体・環境には無害です。
- ◎用途に応じてサイドストリップが取り外し可能です。

EVAソフトマット SM-20・21

1枚 ¥7,150 (税抜¥6,500)

SM-20 (赤/青)
SM-21 (黄/緑)



- 材質…EVA100%
- 硬度…約35度 SM-20・21詳細
- サイズ…(約)幅100×長100×厚2cm
- 重さ…(約)2kg
- 台湾製
- JAN:4523059202172 (赤/青)
4523059202189 (黄/緑)

EVAソフトマット SM-30・31

1枚 ¥9,680 (税抜¥8,800)

SM-30 (赤/青)
SM-31 (黄/緑)



- 材質…EVA100%
- 硬度…約35度 SM-30・31詳細
- サイズ…(約)幅100×長100×厚3cm
- 重さ…(約)3kg
- 台湾製
- JAN:4523059202196 (赤/青)
4523059202202 (黄/緑)

EVAソフトマット SM-40 (豊柄)

1枚 ¥12,100 (税抜¥11,000)

SM-40 (赤/若草)



- 材質…EVA100%
- 硬度…約40度
- サイズ…(約)幅100×長100×厚4cm
- 重さ…(約)4.3kg
- 台湾製
- JAN:4523059202448

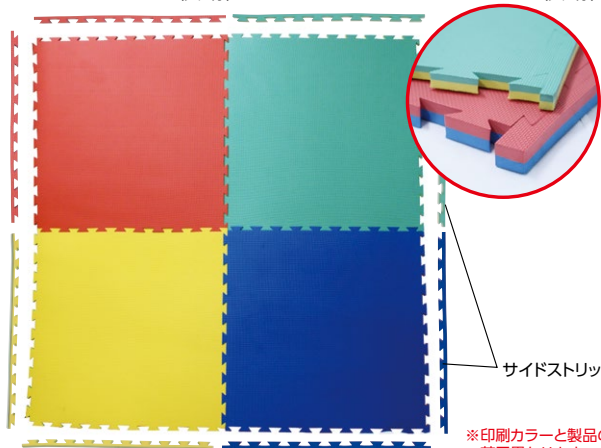

サイドストリップ

※印刷カラーと製品のカラーは若干異なります。

柔道・空手に! 避難場所に! 障害者施設に!
子ども広場等多目的に利用できます。

◎厚さ40mmは、より衝撃吸収効果がありますので転倒時も安心です。

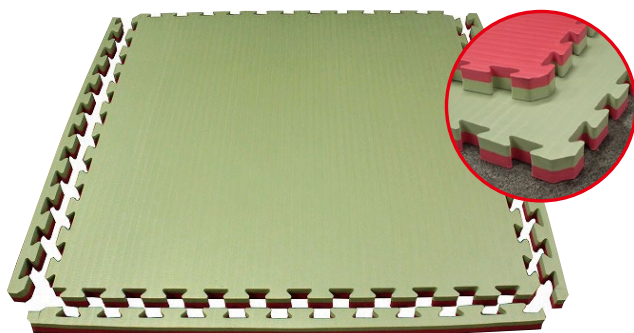

足裏ヘルシーマット・つぼりん CH-1・2・3 1箱6枚入

¥16,500 (税抜¥15,000)

- 材質…TPR
- 硬度…約弱20 / 中32 / 強45
- サイズ…(約)幅30×長30cm
- 重さ…(約)460g
- 台湾製
- JAN:4523059205067 (弱20)
4523059205074 (中32)
4523059205081 (強45)



CH-1・2・3詳細

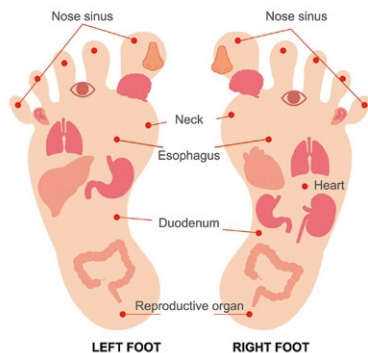

LEFT FOOT RIGHT FOOT

◎硬さが「強45・中32・弱20」の3種類から選べて、第2の心臓の足裏を刺激!



連結可能

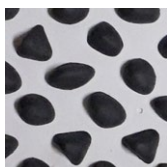
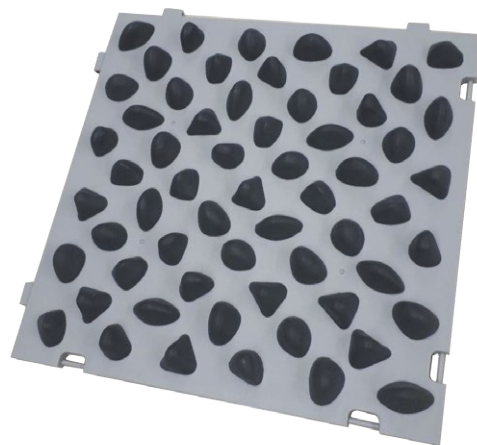
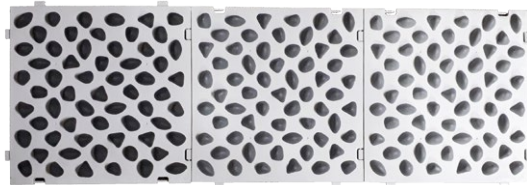

健康増進や、強い刺激が好みなら強45がお勧め

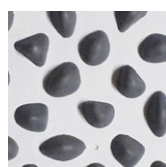

中高齢者には強すぎず弱すぎず中32がお勧め

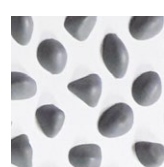

キッチンで家事をしながら弱20がお勧め

TPR素材で「柔らかい」足つぼマッサージ板。中年者・高齢者にお勧めです。

1980



1980



2000



2005



2015



2020

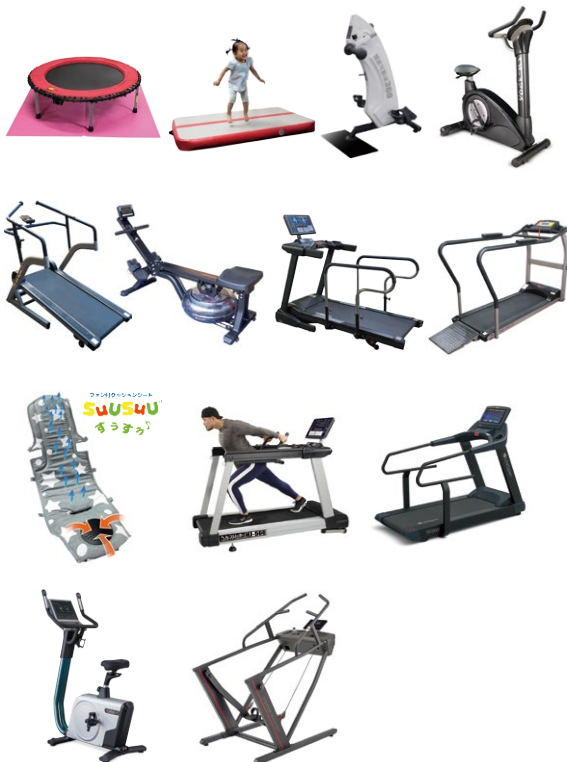

- 1981 ● 個人経営より名古屋市内にて健康トレーニング機器製造卸販売業務を開始
(南中旺物産株式会社) 名古屋市中区にて設立
- 1984 ● 輸入業開始 油圧シリンダ付きローイングマシン 室内サイクル(台湾MDI社)
- 1985 ● 日本で最初の台湾製家庭用電動ランニングマシンを輸入販売 商標:「ヘルスジョガー」
「ジョギング」・「サイクル」・「ローイング」・「エクササイズ」を本格的に「ヘルス」ブランドにて国内販売開始
- 1986 ● 社名を南中旺ヘルスとする
- 1989 ● 医療機器メーカーへ販売開始
- 1993 ● アメリカ製家庭用電動ランニングマシンを輸入販売開始
- 1994 ● 東京都台東区にて東京営業所を開設
- 1995 ● 創製品安全協会(SGマーク)家庭用フィットネス機器安全管理委員会専門委員に任命される
- 1996 ● 名古屋市西区香呑町5丁目に本社移転
資本金1,000万とし(株)中旺ヘルスに組織変更する
台湾にてオリジナルヘルスジョガーを製造する HJ-8611/HJ-5100N/HJ-555
- 1997 ● ヘルスジョガー全製品に電磁波防止装置をつけて販売開始(CEマーク付 日本初)
薬事法医療用具販売届を取得する
- 2000 ● 創製品安全協会(SGマーク)家庭用の自転車エルゴメーター・トレッドミル
筋力トレーニング・ローイング・ステップの認定基準及び基準確認方法が、
通商産業大臣承認を受け、安全管理委員会が解散する
- 2001 ● アメリカ・ウォーターロー社のローイングマシンを販売開始する
アメリカ・トルメンソ社と共同開発の業務用トレッドミルヘルスジョガー-HJ-7200SSを販売開始
- 2002 ● リハビリウォーカー-HJ-8611R SGマーク認定基準合格品第1号 SGマークを表示して販売開始
清須市西枇杷島城並3-2-2に本社移転する
- 2003 ● アメリカ・プロダクト社のフリーウェイトマシン(電界制御システムUSAP.A.T)を輸入販売開始
ヘルスジョガー-HJ-3511 SGマーク認定基準合格品第2号となる
- 2004 ● カーゴジョイントマット(リサイクル製品)を販売 エコマーク認定番号08-128-020
- 2005 ● 高齢者・介護予防用「ワリビ」マシンを販売開始
管理医療機器販売業を取得する
- 2006 ● 運動療法・リハビリ用「ウォーキング」運動用低速トレッドミル HX-100/HX-50 販売開始
高齢者・リハビリ用の「アークリッパ」・「チューブ」を販売開始
薬事法改正にあたり管理医療機器番号取得
ビューティローラー/シェイプアップローラー: 23BZ200013 ニューボディベルト: 23BZ0322
油圧&ガスシリンダ式 サキットトレーニングと高齢者・介護予防用リハビリマシンの生産開始
薬事法対象外としてヘルスジョガー用品関係にPSE品番にて販売開始
ビューティローラー/シェイプアップローラー/テーパードローラー
ヘルスジョガー-HJ-3511/HJ-3555の製造工場(上海)が
創製品安全協会 SGマークを取得SG工場登録及び家庭用トレッドミルの型式確認取得
- 2007 ● ニューボディベルト FB-100 薬事法対象外商品として販売開始
- 2008 ● 業務用200V仕様ヘルスジョガー-HJ-2008を発売
ジョイントマット/セーフティマット他Eマーク認定番号取得
セーフティマット実用新案登録 第3147501号
- 2009 ● 業務用200V仕様ヘルスジョガー-HJ-5151(韓国製)を発売
- 2010 ● 業務用200V/100V仕様ヘルスジョガー-HJ-5151手すり付き発売
準業務用100V仕様ヘルスジョガー-HJ-505一般使用と手すり付きを発売
- 2011 ● ローイング・フィット(商標5385197)がロングバース通販生活にて販売開始
コードレスリカバリーバイクBG-3256/ヘルスジョガー-HJ-16/HJ-8020A発売
- 2012 ● リカバリーバイク(発電式コードレス) RB-153を発売
- 2013 ● 家具調ウォーカー発売: (自走式ウォーカー 未使用時は椅子/机として使用)
- 2014 ● 業務用ヘルスジョガー-HJ-8000(前進/後進 傾斜3%~12%)
準業務用ヘルスジョガー-HJ-80リハビリ/ローイングマシン清流(負荷方式: 水の抵抗)を販売開始
- 2015 ● P&F社と代理店契約を結びCIRCLEブランド業務用マシン6機種販売開始
- 2016 ● 高度管理医療機器等販売業を取得 清保・第1000100号
ローイングフィットマルチバイク RN-6360 ヘルスジョガー-HJ-897/HJ-2017を販売
- 2017 ● 東京事務所を墨田区両国に移転
産業機械部貿易課を新設し (株)三宝の輸出入事業を引き継ぐ
フィットネス・エアーマットを発売
木目柄ヘルスジョガー・ウォークを発売
- 2018 ● 関節可動域360リハビリマシンを発売
- 2019 ● 家庭用ヘルスジョガーHJ-P100・手すり付き業務用ヘルスジョガーM6-AC
業務用エリプティカルバイクCircleE7・準業務用アップライトバイクCH-3290販売開始
- 2020 ● ヘルスジョガーHJ-550・530、水流ローイングCH-620
自走式ヘルスジョガーHJ-2020・1002等販売開始
- 2021 ● 日本製ケトルベルを発売
低速ヘルスジョガーHJ-2021を発売
- 2022 ● 業務用ヘルスジョガーHJ-7000T ヘルスジョガーHJ-560を販売開始
準業務用ヘルスジョガーHJ-510を販売開始
SDGsへの取り組み
- 2023 ● 古物商許可番号取得 愛知県公安委員会 第542552305000号
- 2024 ● すぐ軽バイクB2000を販売開始
東日本営業所高度管理医療機器等販売業を取得 松保・第0951号

East Base

**千葉県松戸市に商品体験が可能な
フィットネスの秘密基地OPEN!**

千葉県松戸に新たな倉庫/ショールームが出来ました。
各種商品を体験頂けますのでお気軽にご予約下さい。

住所: 千葉県松戸市大橋915-13
お問い合わせ/ご予約: hj@jp-chuoh.com 担当: 三好
● X(元Twitter) @Chuoh_EB ● insta @chuohhealtheast
高度管理医療機器等販売業を取得 松保・第0951号

千葉県
松戸市

フィットネス業界40年の
ノウハウをいかした
**WEBサイト
チラシ広告**
制作 承ります。

制作実績10年以上の
社内チームで対応致します。

CH-SERIES
ストロングステーション

機能とデザイン、安全性も考慮した
新しいシングルステーション

レイアウトの自由度が高いシングルステーション。エレガントな高級感があり、部屋を彩っています。インテリジェントなトレーニングプログラム、エクササイズ履歴を自動で記録し、共有できる。専用アプリでトレーニング履歴を共有し、モチベーションを高められます。高品質なハードウェア、信頼性の高い部品を採用し、長寿命を実現しています。最新の安全機能も搭載し、安心してトレーニングができます。

トレーニング
・初心者にやさしいトレーニングメニュー
・初心者にやさしいトレーニングメニュー
・初心者にやさしいトレーニングメニュー

esCargo

最新型折りたたみ式自転車

折りたたみ式自転車

最新型折りたたみ式自転車

FITFIT!

最新型折りたたみ式自転車

最新型折りたたみ式自転車

最新型折りたたみ式自転車

制作例

過去制作物など
随時追加して
おります。



2025年 運賃一覧表



運賃詳細

- ◎運賃は運転手一人配送料金です。荷降ろしの際は補佐をお願いする場合がございます。ご了承ください。
- ◎個人宅への商品配送は別途送料となる場合があります。事前にお問い合わせください。
- ◎日曜・祝祭日着の指定は割増料金がかかります。事前にお問い合わせください。
- ◎元払・D区分以上で大型商品の場合(ヘルスジョガー・バイク・ローイング等)、納品先ご住所を連絡ください。別途送料見積りさせていただきます。一部地域の配達が出来ない場合があります。ご了承ください。
- ◎送料込み表示の場合でも沖縄・北海道・離島は送料がかかります。

● 円 記号は元払。● 丸 はお問い合わせください。● 離島はお問い合わせください。

◆消費税別(運賃)



株式会社 **中旺ヘルス**

本社 〒452-0011 愛知県清須市西枇杷島町城並3丁目2-2
TEL (052) 501-2577 (代)・FAX (052) 501-2588
東日本(営) TEL 090-8956-1890 FAX 050-3094-8893
九州 TEL/FAX 096-202-7878

ホームページ / <http://www.jp-chuoh.com/>

- モデルチェンジのため、部品仕様及び価格の一部を変更する場合がありますのでご了承ください。
- 無断転用を禁ずる。
- ◎商品の色は、多少異なる場合がございます。



株式会社中旺ヘルスは
持続可能な開発目標
(SDGs)を支援しています。

お求めは